

МЕБЕЛЬ ДЛЯ ОФИСА

каталог складского ассортимента 2014-2015

Содержание

4 Мебель для персонала

- 6** Point
- 12** Next
- 16** Cloud

22 Кабинеты Econom class

- 24** Delta System
- 26** Milano
- 28** Chicago
- 34** Bristol
- 36** Monza
- 38** Torino
- 40** Porto
- 42** Element
- 46** Edvard
- 48** Diamond
- 50** Bern
- 54** Capital
- 58** Liverpool

62 Кабинеты Business class

- 64** York
- 68** Lipari
- 70** Manhattan
- 74** Dublin
- 80** Harvard
- 86** Senat
- 90** Madrid
- 94** Davos

98 Кабинеты First class

- 100** Nelson
- 104** City
- 106** Leader
- 108** Ministry
- 112** Berkeley

114 Зоны переговоров

- | | |
|-------------------------|----------------------|
| 116 Delta System | 127 Manhattan |
| 117 Cloud | 128 Harvard |
| 118 Element | 129 Madrid |
| 119 Chicago | 130 Dublin |
| 120 Edvard | 131 Senat |
| 121 Bern | 132 Davos |
| 122 Diamond | 133 Leader |
| 123 Capital | 134 Ministry |
| 124 York | 135 Berkeley |
| 125 Liverpool | |
| 126 Lipari | |

136 Приемные

- | |
|---------------------|
| 138 Element |
| 140 Dublin |
| 142 Point |
| 144 Ministry |

146 Зоны ожидания

- | | |
|---------------------|-----------------------|
| 148 Vega | 153 Clerk |
| 149 Cube | 154 Orion |
| 150 Karelia | 155 Space |
| 151 Dali | 156 Corfu |
| 152 Euro Lux | 157 Chesterton |

158 Стулья и кресла

- | | | |
|--------------------|----------------------|---------------------|
| 160 Movie | 167 Juno | 174 Teide |
| 161 Larus | 167 Mercury D | 174 Orange |
| 162 Link | 168 Dahab | 175 Tatra |
| 162 Komfort | 168 Forum D | 176 Mercury |
| 163 Surf | 169 Congress | 177 Forum |
| 163 Fun | 169 Myra D | 178 Myra |
| 164 Jump | 170 Shark | 179 Victoria |
| 164 Venus | 170 Pound | 180 Paris |
| 165 Wake | 171 Nino | 181 Skyline |
| 165 Frank | 171 Dalat | 182 Passion |
| 166 Splash | 172 Florence | 182 Plaza |
| 166 Wind | 173 Stile | 183 Chair |
| | | 183 Triumph |

Мебель для персонала



Point

6



Next

12



Cloud

16

Point





Point





Рекомендуем



! Кресла **Jump** представлены на странице 164.

s Point

- материал – ЛДСП
- толщина столешниц – 22 мм
- толщина каркасов – 16 мм
- кромка – ПВХ 2 мм
- стекло тонированное, закаленное 4 мм
- задние стенки шкафов и дно ящиков – ДВП 4 мм
- центральные замки в тумбах
- шариковые направляющие в ящиках тумб



















светлый дуб

венге

орех





<p>Стол письменный</p>  <p>POI 271 101 120x70xh74 POI 271 102 140x70xh74 POI 271 103 160x70xh74</p>	<p>Стол угловой правый</p>  <p>140x90xh74</p>	<p>Стол угловой левый</p>  <p>140x90xh74</p>	<p>Энран</p>  <p>117x1,6xh47</p>
<p>Стол письменный</p>  <p>POI 271 104 120x70xh74 * POI 271 105 140x70xh74 * POI 271 106 160x70xh74 *</p>	<p>Тумба приставная</p>  <p>45x45xh74</p>	<p>Тумба мобильная</p>  <p>40x45xh59</p>	<p>Креденция</p>  <p>90x45xh74</p>
<p>Шнаф для бумаг</p>  <p>90x45xh200</p>	<p>Гардероб</p>  <p>90x45xh200</p>	<p>Шнаф закрытый</p>  <p>90x45xh200</p>	<p>Шнаф открытый</p>  <p>90x45xh200</p>
<p>Стеллан 2 секции</p>  <p>90x45xh38</p>	<p>Стеллан 4 секции</p>  <p>90x45xh74</p>	<p>Стеллан 6 секций</p>  <p>90x45xh108</p>	<p>Стеллан 8 секций</p>  <p>90x45xh146</p>

* может быть установлен только со стеллажом

Next





Call-центр – под заказ



Рекомендуем



! Кресла **Frank** представлены на странице 165.



































s Next

- материал – ЛДСП (Италия)
- толщина столешниц – 25 мм
- толщина топов тумб – 25 мм
- толщина каркасов – 18 мм
- кромка – ПВХ, АБС
- центральные замки в тумбах
- регулируемые опоры со скрытым кабель-каналом
- фурнитура – Италия
- задние стенки шкафов – ЛДСП, 10 мм



темный дуб светлый дуб белый



<p>Стол письменный</p>  <p>NXT 163 101 120x80xh72 NXT 163 102 140x80xh72 NXT 163 103 160x80xh72 NXT 163 104 180x80xh72</p>	<p>Рабочая станция правая</p> <p>NXT 163 153 NXT 163 154</p>  <p>120x120xh72 120x140xh72</p>	<p>Рабочая станция левая</p> <p>NXT 163 163 NXT 163 164</p>  <p>120x120xh72 120x140xh72</p>	<p>Рабочая станция METALL правая</p> <p>NXT 163 151 NXT 163 152</p>  <p>120x120xh72 120x140xh72</p>	<p>Рабочая станция METALL левая</p> <p>NXT 163 161 NXT 163 162</p>  <p>120x120xh72 120x140xh72</p>	<p>Приставка</p> <p>NXT 163 202</p>  <p>100x60xh72</p>	<p>Стол компьютерный</p> <p>NXT 163 220</p>  <p>80x80xh72</p>	<p>Сектор 90°</p> <p>NXT 163 270</p>  <p>80x80xh2,5</p>	<p>Сектор 180°</p> <p>NXT 163 260</p>  <p>80x40xh2,5</p>
<p>Стол письменный METALL</p>  <p>NXT 163 105 120x80xh72 NXT 163 106 140x80xh72 NXT 163 107 160x80xh72 NXT 163 108 180x80xh72</p>	<p>Капля</p> <p>NXT 163 251 NXT 163 252</p>  <p>93x100xh2,5</p>	<p>Тумба поднатная с 3 ящиками</p> <p>NXT 163 303</p>  <p>45x47xh58</p>	<p>Тумба-приставка</p> <p>NXT 163 310</p>  <p>45x60xh72</p>	<p>Опора металлическая</p> <p>NXT 163 999</p> <p>h69</p> 	<p>Подставка под системный блок</p> <p>NXT 163 804</p>  <p>57x29xh57</p>	<p>Тумба под копир</p> <p>NXT 163 480</p>  <p>80x80xh72</p>	<p>Каркас шкафа</p> <p>NXT 163 408 NXT 163 409</p>  <p>45x40xh70 90x40xh70</p>	<p>Каркас шкафа</p> <p>NXT 163 428 NXT 163 528</p>  <p>90x40xh140 90x40xh206</p>
<p>Экран для стола</p>  <p>NXT 163 811 120x43xh1,8 NXT 163 812 140x43xh1,8 NXT 163 813 160x43xh1,8 NXT 163 814 180x43xh1,8</p>	<p>2 хронштейна для экрана</p> <p>NXT 163 815</p> 	<p>Дверь шкафа малая</p> <p>NXT 163 431 NXT 163 438</p>  <p>45x1,8xh65</p>	<p>Двери шкафа малые</p> <p>NXT 163 435</p>  <p>90x1,8xh65</p>	<p>Двери шкафа средние</p> <p>NXT 163 436</p>  <p>90x1,8xh136</p>	<p>Двери шкафа большие</p> <p>NXT 163 437</p>  <p>90x1,8xh202</p>	<p>Двери средние стекло с алю. рамкой</p> <p>NXT 163 432</p>  <p>90x2xh136</p>	<p>Двери средние стекло</p> <p>NXT 163 434</p>  <p>90x0,4xh136</p>	<p>Гардероб с замком</p> <p>NXT 163 502</p>  <p>90x42xh206</p>
<p>Полка для стола</p>  <p>NXT 163 831 100x25xh34 NXT 163 832 120x25xh34 NXT 163 833 140x25xh34 NXT 163 834 160x25xh34</p>	<p>Стол мобильный</p> <p>NXT 163 702</p>  <p>80x80xh75</p>	<p>Полукруг мобильный</p> <p>NXT 163 703</p>  <p>165x83xh75</p>	<p>Элемент ресепшн прямой</p> <p>NXT 163 901 126x45xh110 NXT 163 902 146x45xh110 NXT 163 903 166x45xh110</p> 	<p>Элемент ресепшн внутренний</p> <p>NXT 163 911</p>  <p>201x101xh110</p>	<p>Элемент ресепшн внешний</p> <p>NXT 163 912</p>  <p>183x99xh110</p>	<p>Элемент ресепшн угловой</p> <p>NXT 163 913</p>  <p>92x92xh110</p>	<p>Стойка ресепшн</p> <p>NXT 163 900</p>  <p>185x85xh115</p>	

Cloud





Cloud

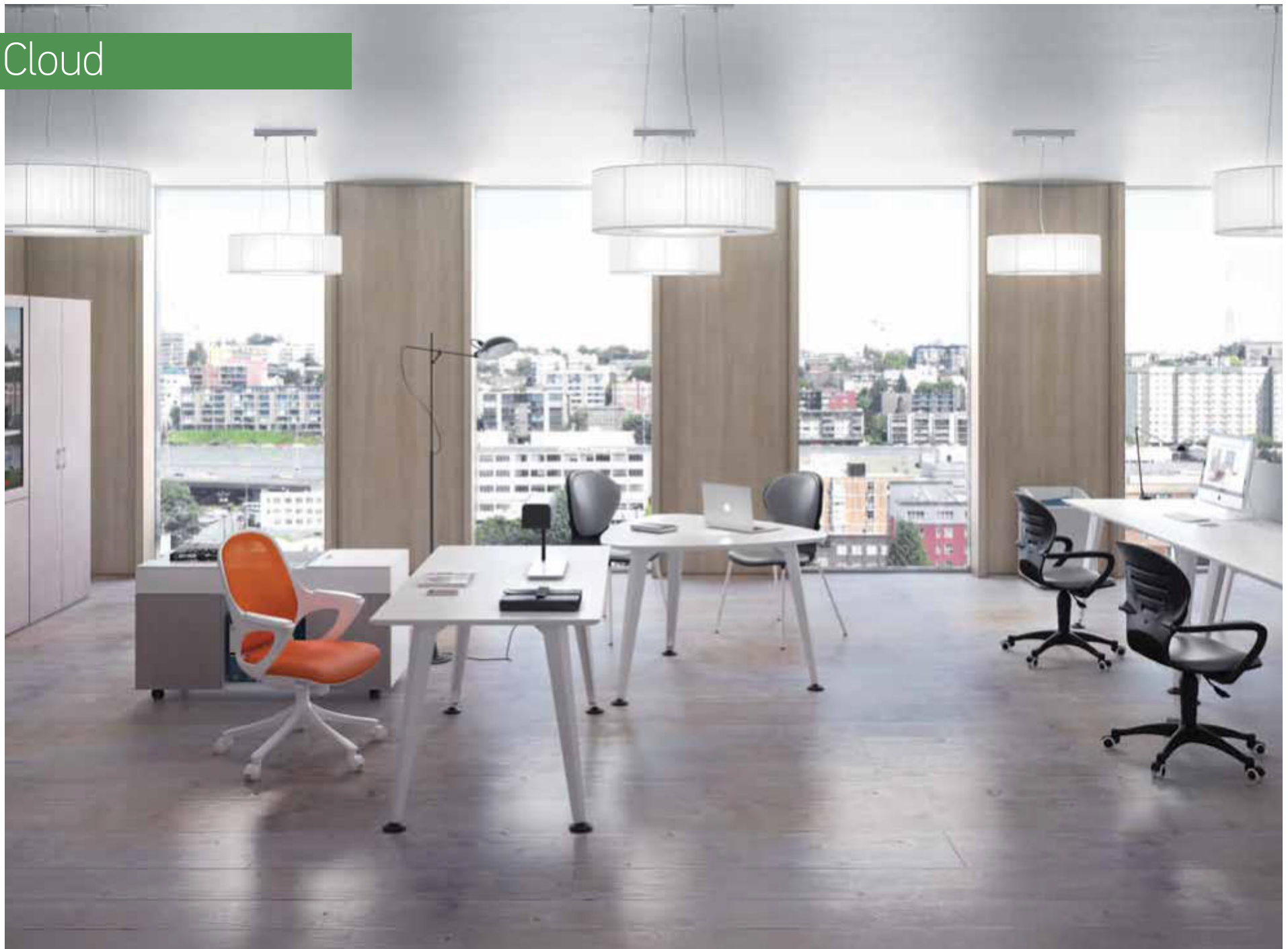



Powder Coating – это высокотехнологичный и экологически безопасный метод нанесения краски. Его отличают высокие потребительские свойства покрытия, такие как: прочность и гигиеничность, широкая гамма цветов, возможность бесшовного покрытия однородным слоем краски сложных поверхностей, отсутствие необходимости в кромке. Получающаяся поверхность лишена таких дефектов как потеки, разводы, неоднородность цвета и толщины.

Преимущества технологии нанесения защитного слоя методом Powder Coating:

- Технология Powder Coating позволяет наносить краску на любые поверхности без потери качества и герметичности. Покрытие является бесшовным и позволяет забыть о проблеме отшелушивания краски.
- Покрытие демонстрирует высокую влагостойкость, устойчивость к воздействию температуры, не растрескивается под воздействием бытовой химии.
- Высокие показатели износостойкости и высокий уровень противодействия царапинам 3Н.
- Доска МДФ, на которую нанесли защитный слой по технологии Powder Coating, полностью герметизирована, что сводит к минимуму выброс формальдегидов в окружающую среду. Герметичное покрытие также является антибактериальным, так как не оставляет щелей и зазоров, в которых могут размножаться бактерии.
- При производстве не используются летучие органические вещества, тяжелые металлы и токсичные растворители.
- Экологичность процесса производства осуществляется за счёт повторного использования 95% порошка и отсутствия загрязняющих побочных продуктов.
- Использование технологии Powder Coating расширяет рамки для дизайнерских идей: бесконечная цветовая палитра, разнообразные текстуры покрытия, любые вариации кромок, граней, рельефа.



Cloud

Рекомендуем



! Кресла **Stile** представлены на странице 173.

Столы переговоров представлены на странице 117.

Возможно изготовление в других цветах.

с **Cloud**

- материал – МДФ
- покрытие столешниц и фасадов – порошковая краска (powder coating)
- покрытие каркасов шкафов и тумб – меламин
- толщина каркасов шкафов – 16 мм
- толщина дверей шкафов – 18 мм
- толщина столешниц – 25 мм



белый



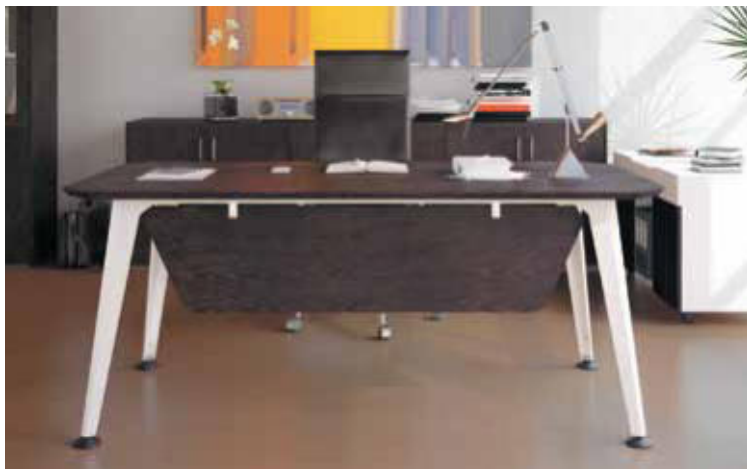

Стол письменный ELE 216 101	Приставка поднатная ELE 216 200	Тумба поднатная ELE 216 303	Стол письменный CLO 215 101	Стол письменный CLO 215 102	Экран для стола CLO 215 810
180x90xh75 *	120x50xh65 **	40x50xh65 **	140x80xh75	160x80xh75	80x1,6xh65
	Тумба поднатная с 3 ящиками CLO 215 303	Тумба поднатная с 3 ящиками NXT 163 303	Рабочая станция 2 стола CLO 215 151	Конечный элемент 2 стола CLO 215 152	Центральный элемент 2 стола CLO 215 153
	40x50xh65	45x47xh58	150x122xh75	150x122xh75	150x122xh6
	Опора центральная CLO 215 999	Экран для рабочей станции CLO 215 811	Стол для переговоров CLO 215 701	Стол для переговоров CLO 215 702	Каркас шкафа CLO 215 528
	79x12xh68	67x1,2xh47,5	220x120xh75	110x110xh75	90x43xh200
	Карнас гардероба CLO 215 529	Карнас кренденции CLO 215 430	Двери малые CLO 215 541	Двери стеклянные CLO 215 542	Двери высокие CLO 215 543
	90x43xh200	90x43xh80	90x2xh76	90x2xh120	90x2xh196

* цвет столешницы – светлый дуб и темный дуб
** цвет каркаса – белый, цвет дверей – светлый дуб и темный дуб

Кабинеты Econom class



Delta System 24



Milano 26



Chicago 28

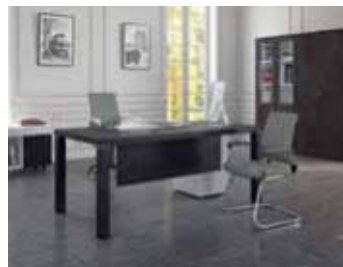

Element 42



Edvard 46



Diamond 48



Bristol 34



Monza 36



Torino 38



Porto 40



Bern 50



Capital 54



Liverpool 58

Delta System

Рекомендуем



Кресла **Splash** представлены на странице 166.

Стол для переговоров представлены на странице 116.

s Delta System

- материал – ЛДСП (Италия)
- толщина столешницы – 32 мм
- толщина каркасов – 16 мм
- кромка столешниц, топов – софтформинг
- стекло тонированное в массе
- фурнитура – Германия, Италия

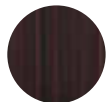

















эбони



орех





<p>Стол письменный</p>  <p>DLT 92 101 120x80xh75 DLT 92 102 140x80xh75 DLT 92 103 160x80xh75 DLT 92 104 180x80xh75</p>	<p>Приставка подкатная</p> <p>DLT 92 201</p>  <p>100x45xh65</p>	<p>Приставка</p> <p>DLT 92 202</p>  <p>100x45xh68</p>	<p>Стол компьютерный</p> <p>DLT 92 220</p>  <p>80x80xh75</p>	
<p>Тумба подкатная с 3 ящиками</p> <p>DLT 92 303</p>  <p>45x45xh56</p>	<p>Креденция, деревянные двери</p> <p>DLT 92 402</p>  <p>90x45xh75</p>	<p>Креденция, стеклянные двери</p> <p>DLT 92 403</p>  <p>90x45xh75</p>	<p>Шкаф низкий со стеклом/закрытый</p> <p>DLT 92 420 DLT 92 422</p>  <p>90x45xh140</p>	<p>Шкаф со стеклом/закрытый</p> <p>DLT 92 500 DLT 92 524</p>  <p>90x45xh204</p>
<p>Гардероб</p> <p>DLT 92 502</p>  <p>90x45xh204</p>	<p>Брифинг-приставка</p> <p>DLT 92 711</p>  <p>120x80xh71</p>	<p>Капля</p> <p>DLT 92 250</p>  <p>95x95</p>	<p>Соединение 45°/90°</p> <p>DLT 92 265 DLT 92 260</p>  <p>80x45/81x81</p>	<p>Опора</p> <p>DLT 92 299</p>  <p>h72</p>
<p>Стол для переговоров</p> <p>DLT 92 700</p>  <p>210x110xh75</p>	<p>2 столешницы для переговоров</p> <p>DLT 92 718</p>  <p>140x80xh3</p>	<p>Сектор 90°/Сектор 180°</p> <p>DLT 92 717 DLT 92 715</p>  <p>80x80xh3 80x40xh3</p>	<p>Боковина</p> <p>DLT 92 716</p>  <p>60x37xh72</p>	<p>2 сектора 180°</p> <p>DLT 92 719</p>  <p>170x85xh3</p>

Milano

Рекомендуем



! Кресла **Tatra** представлены на странице 175.

s Milano

- материал – ЛДСП, МДФ
- покрытие – ламинат
- толщина столешницы – 25 мм
- толщина столешницы с бордюром – 67 мм
- кромка столешниц – ПВХ
- стекло тонированное в массе

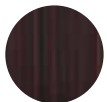

эбони



орех

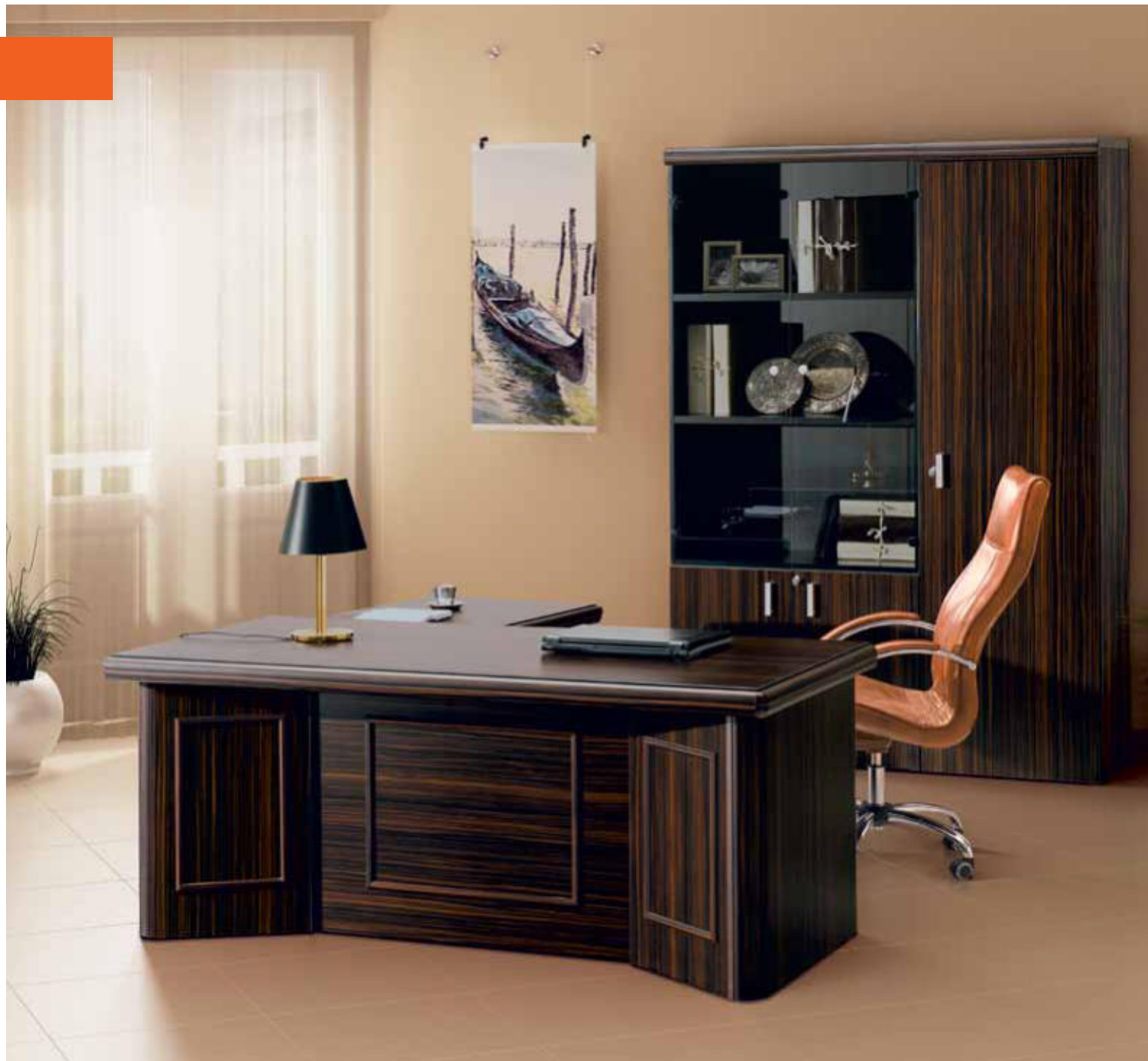



Стол руководителя
Milano

MIL 269 101



185x85xh75

Брифинг-приставка

MIL 269 711



120x60xh68,2

Стол руководителя
Torino

MIL 269 102



185x97xh75

Приставка боковая
универсальная

MIL 269 200



120x60xh68,2

Стол руководителя
Omega

MIL 269 103



185x85xh75

Тумба поднатная
3 ящика

MIL 269 300



45x47,2xh58,5

Креденция

MIL 269 400



143x45xh74,4

Шкаф для бумаг

MIL 269 500



90x43xh209

Стол для переговоров

MIL 269 701



220x95xh75

Гардероб
с замком

MIL 269 501



60x43xh209,8

Кофейный стол

MIL 269 600



60x60xh44,2

Chicago





Chicago

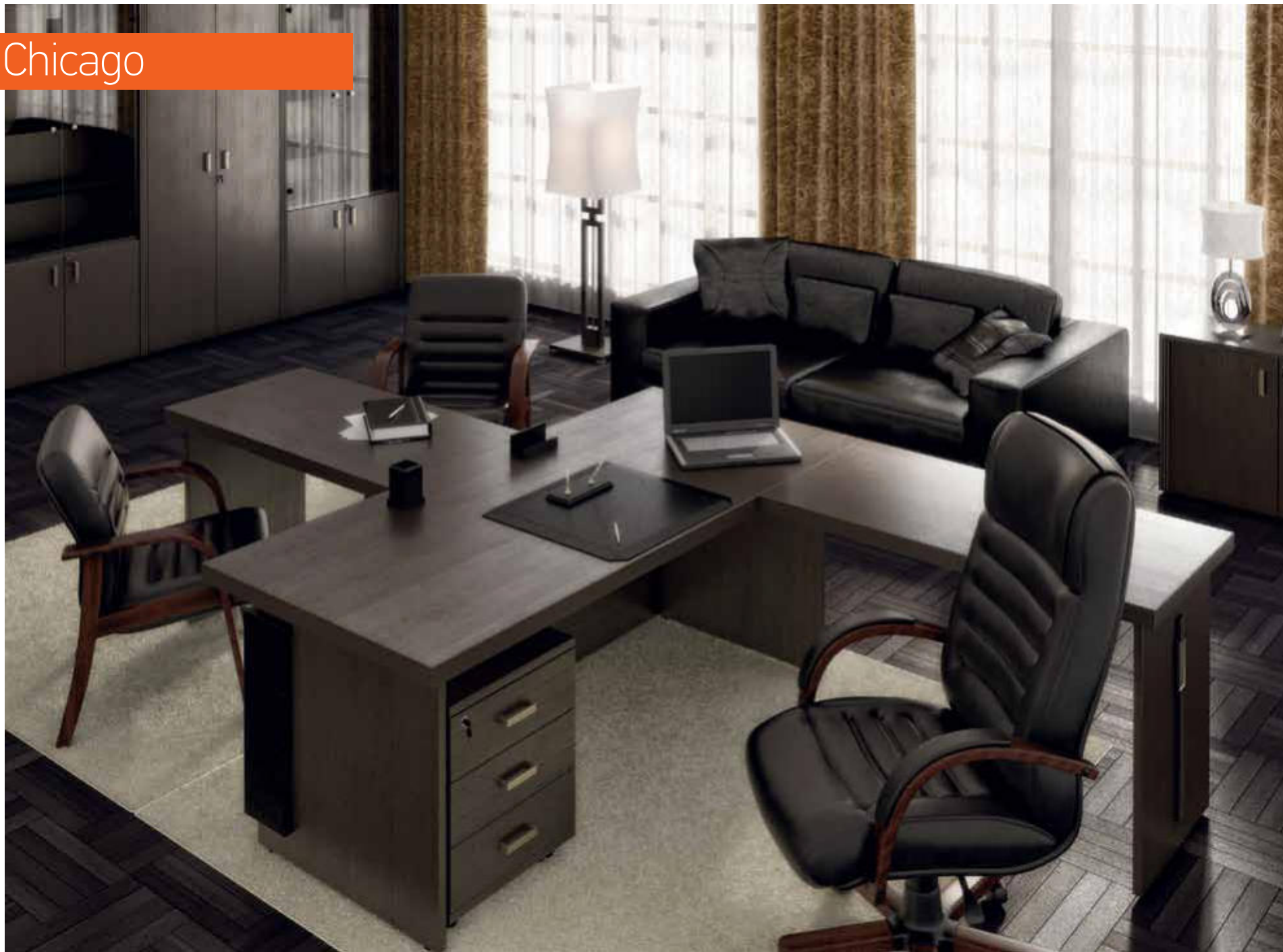



Chicago

Рекомендуем



! Кресла **Myra** представлены на странице 178.

Столлы для переговоров представлены на странице 119.

s Chicago

- материал – ЛДСП, МДФ, эконожа
- толщина столешницы – 50 мм
- толщина топов тумб и шкафов – 25 мм
- толщина каркасов – 16 мм
- кромка столешниц, топов – ПВХ
- стекло тонированное в массе
- фурнитура – Италия
- задние стенки шкафов – ЛДСП, 10мм



темный дуб

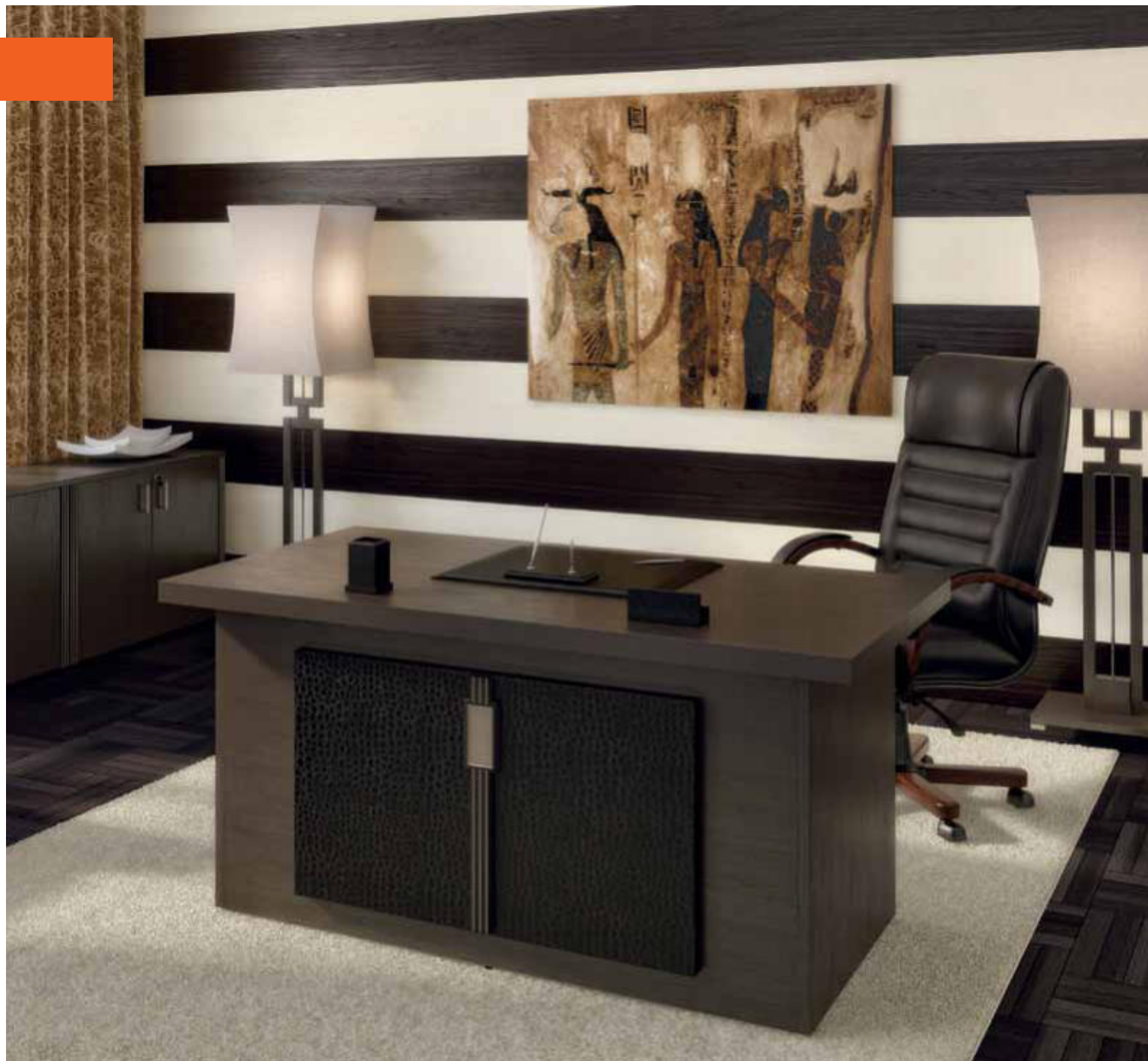



Стол письменный

СНГ 243 101

Стол письменный

СНГ 243 102

Приставка боковая/
брифинг

СНГ 243 200

Тумба подкатная
с 3 ящиками

СНГ 243 303



190x90xh78



160x90xh78



120x60xh78



45x47xh59

Наркас шкафа/
гардероба

СНГ 243 530

Наполнение шкафа

СНГ 243 541

Наполнение гардероба

СНГ 243 542

Декоративная
боковина правая

СНГ 243 571



90x42xh206



5x42xh205

Декоративная
боковина левая

СНГ 243 572

Декоративный элемент
центральный

СНГ 243 573

Креденция

СНГ 243 401



5x42xh205



5x2xh205



90x42xh70

Креденция с деко-
ративными элементами

СНГ 243 402

Стол для переговоров

СНГ 243 700

Кофейный стол

СНГ 243 600



100x42xh70



220x100xh78



120x60xh50

Bristol

Рекомендуем



! Кресла **Dalat** представлены на странице 171.

s Bristol

- материал – ЛДСП, МДФ, искусственная кожа (арпатек)
- покрытие – ламинат
- толщина топов – 16/25 мм
- стекло прозрачное, с матовыми полосами



орех

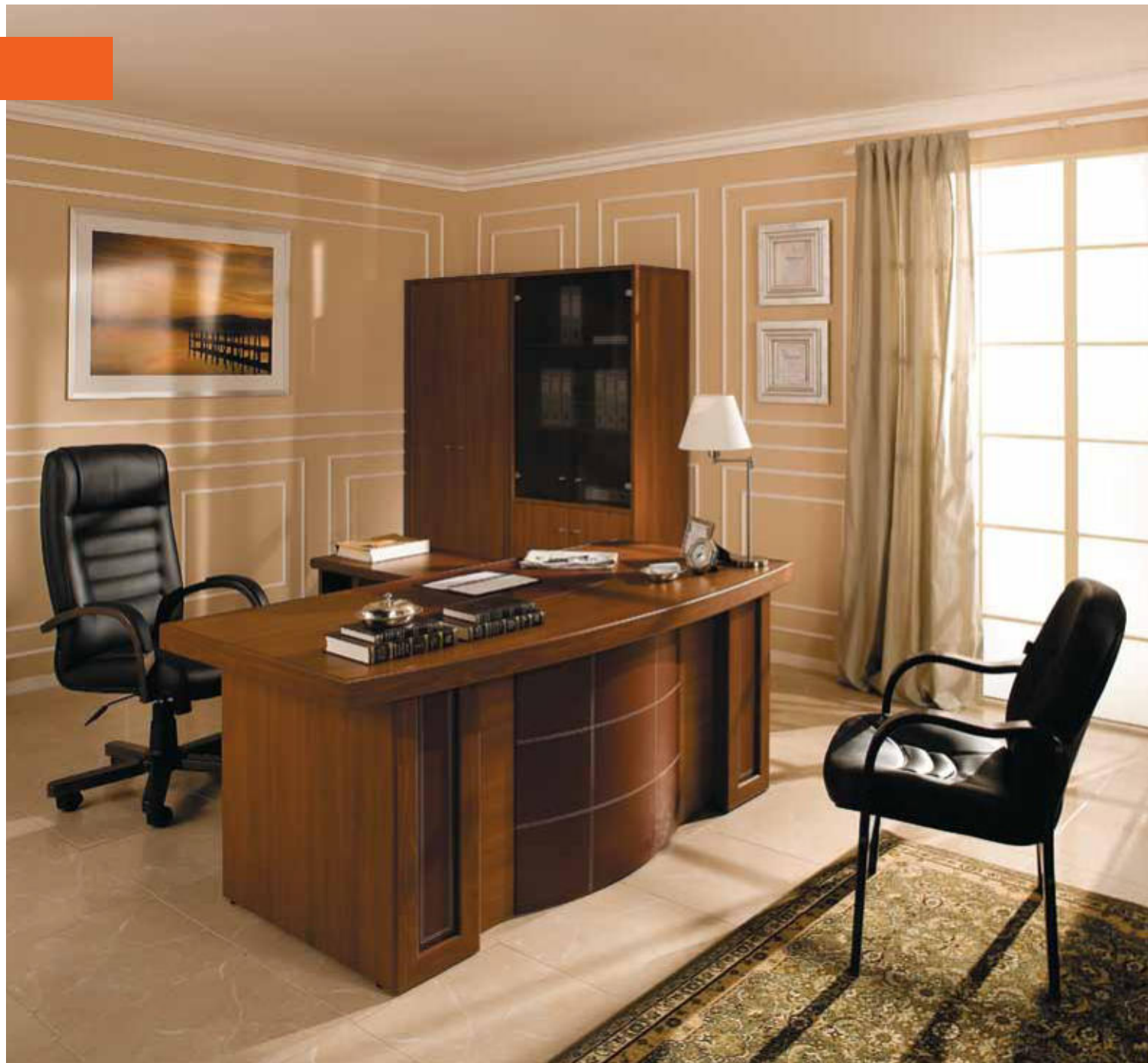



Стол письменный

BRT 194 100

Приставка с поворотным баром

BRT 194 200



194x104xh78



123x50xh69

Тумба поднатная с 3 ящиками

BRT 194 303

Креденция 2 двери

BRT 194 402



43x46xh60



77x36xh84

Шкаф для бумаг

BRT 194 500

Гардероб

BRT 194 502



89x45xh200



89x45xh200

Брифинг-приставка

BRT 194 711

Стол для переговоров

BRT 194 700



122x70xh73



243x123xh77

Monza

Рекомендуем



! Кресла **Chair** представлены на странице 183.

s Monza

- материал – ЛДСП, МДФ, искусственная кожа (арпатек)
- покрытие – ламинат
- кромка столешниц – ПВХ
- толщина топов – 25 мм
- стекло прозрачное, с матовыми полосами



венге





i Винотека угловая – под заказ

<p>Стол письменный MNZ 193 101</p>  <p>191x91xh79</p>	<p>Стол письменный MNZ 193 102</p>  <p>191x91xh79</p>	<p>Приставка с поворотным баром MNZ 193 200</p>  <p>120x48xh70</p>
<p>Тумба поднатная 3 ящичка MNZ 193 303</p>  <p>43x46xh60</p>	<p>Креденция MNZ 193 400</p>  <p>77x44xh77,5</p>	<p>Гардероб MNZ 193 501</p>  <p>56x45xh190</p>
<p>Шкаф для бумаг MNZ 193 504</p>  <p>89x45xh190</p>	<p>Шкаф для бумаг с конаными вставками MNZ 193 505</p>  <p>89x45xh190</p>	<p>Брифинг-приставка MNZ 193 711</p>  <p>120x80xh78</p>
<p>Стол для переговоров MNZ 193 700</p>  <p>240x120xh77</p>		<p>Кофейный стол MNZ 193 600</p>  <p>100x60xh44</p>



Torino

Рекомендуем



! Кресла **Chair** представлены на странице 183.

s **Torino**

- материал – ЛДСП, МДФ, искусственная кожа (арпатек)
- покрытие – ламинат
- толщина столешниц – 70 мм
- кромка столешниц – ПВХ
- стекло прозрачное, с матовыми полосами



венге

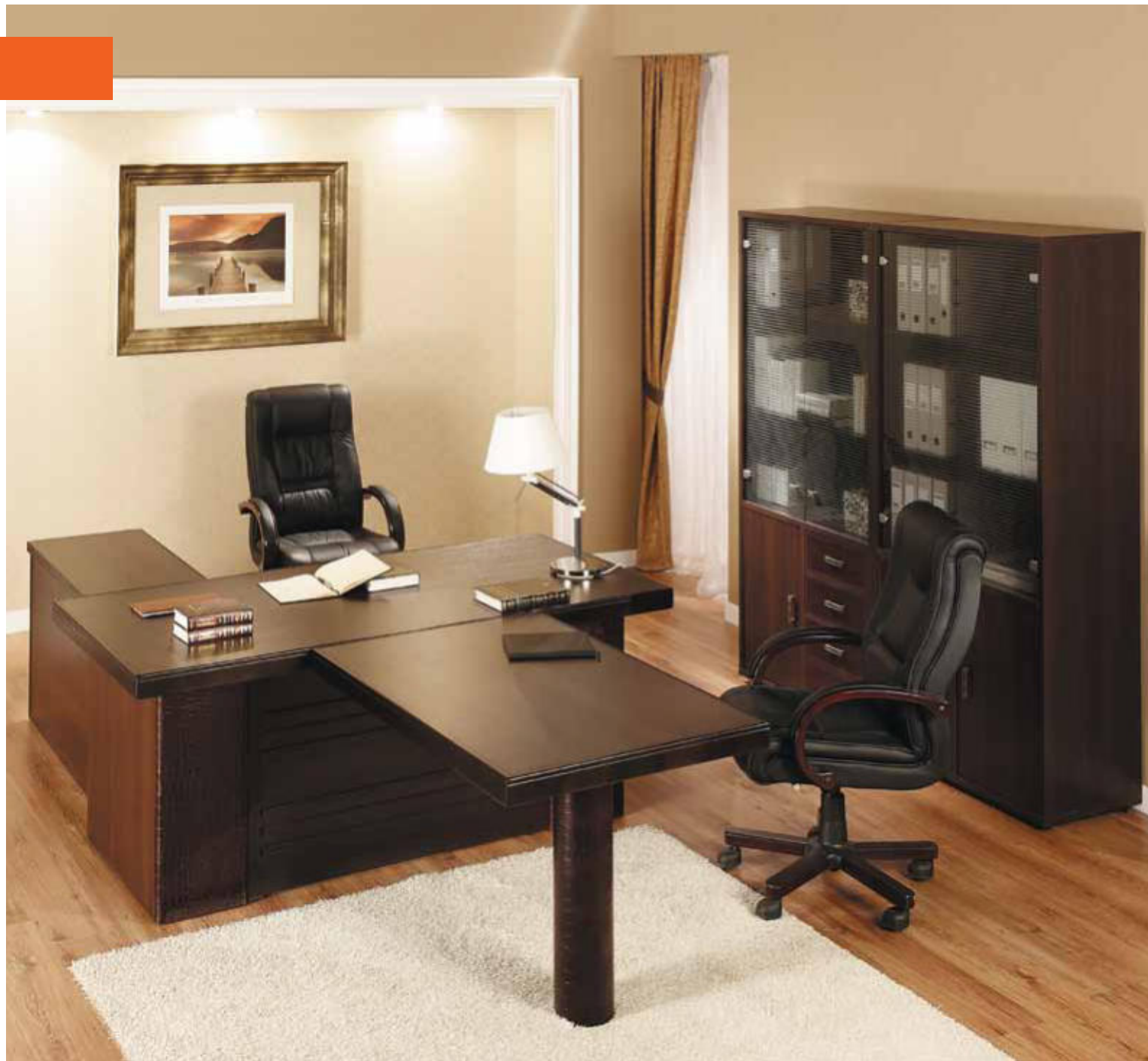



i Винотена – под заказ



Стол
письменный
TOR 209 100



193x93xh80

Приставка
с поворотным баром
MNZ 193 200



120x48xh70

Тумба подкатная
3 ящика
MNZ 193 303



43x46xh60

Гардероб

MNZ 193 501



56x45xh190

Шкаф
для бумаг

MNZ 193 504



89x45xh190

Шкаф для бумаг
с кожаными вставками

MNZ 193 505



89x45xh190

Брифинг-
приставка

TOR 209 711



120x80xh80

Стол для
переговоров

MNZ 193 700



240x120xh77

Кофейный стол

TOR 209 600



108x60xh44

Рекомендуем



! Кресла **Forum** представлены на странице 177.

s Porto

- материал – ЛДСП, МДФ, винилискожа
- толщина столешниц – 25/60 мм
- толщина топов шкафов – 75 мм
- толщина наркасов шкафов – 18 мм
- толщина полков шкафов – 25 мм
- кромка топов – ПВХ
- регулируемые опоры столов
- двери шкафов снабжены доводчиками



орех



дуб





Стол письменный

POR 219 101



160x80xh78 *

Стол письменный

POR 219 102



180x80xh78

Приставка/брифинг

POR 219 200



120x60xh72

Тумба подвесная

POR 219 300



45x53xh68

Креденция
2 двери

POR 219 402



121x50xh80

Креденция
4 двери

POR 219 404



212x50xh80

Панель креденции

POR 219 840



197x6,5xh98

Гардероб

POR 219 502



124x52xh215

Каркас шкафа 2-х
секционного

POR 219 530



215x52xh215

Наполнение шкафа

POR 219 541



90x47xh199

Наполнение гардероба

POR 219 542



90x47xh199

Двери шкафа

POR 219 543



90x3xh199

Двери высокие

POR 219 544



90x3xh199

Стол для переговоров

POR 219 700



220x95xh78

Кофейный стол

POR 219 600



120x60xh50

Стойка ресепшн

POR 219 900



179x88xh115 **

* может комплектоваться тумбой или приставкой
** под заказ

Element





Рекомендуем



! Кресла **Florence** представлены на странице 172.

Стол для переговоров представлены на странице 118.

Приемные представлены на странице 138.

с Element

- материал – МДФ
- покрытие столешниц и фасадов – шпон
- толщина карнасов шкафов – 16 мм
- толщина дверей шкафов – 18 мм
- толщина топов – 26 мм
- толщина шпонированных панелей – 16мм
- толщина столешниц – 54 мм



темный дуб



светлый дуб

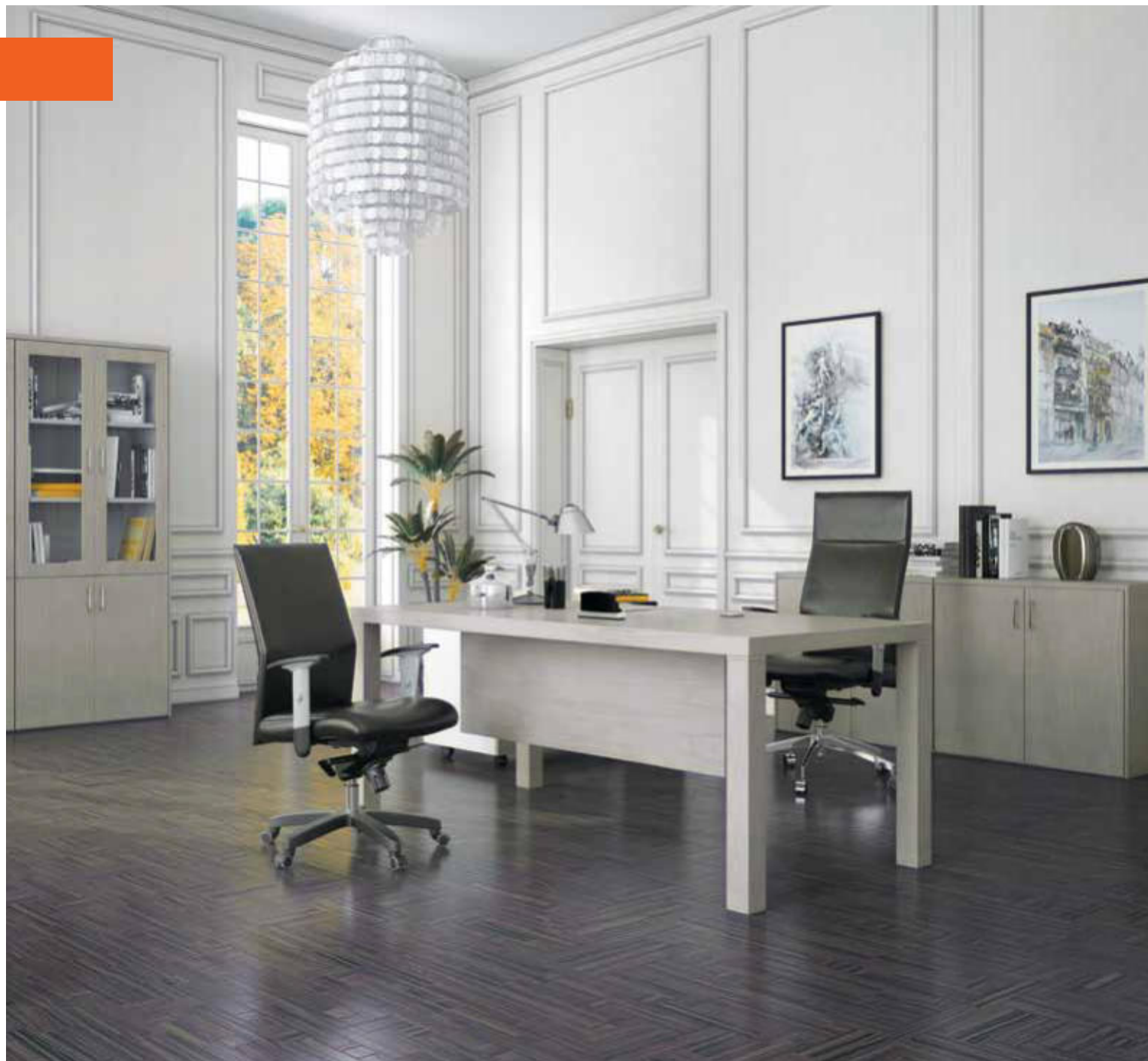



Стол письменный

ELE 216 102



180x90xh75

Приставка поднатная

ELE 216 200



120x50xh65

Тумба поднатная

ELE 216 303



40x50xh65

Каркас шкафа

CLO 215 528



90x43xh200

Каркас гардероба

CLO 215 529



90x43xh200

Каркас кренденции

CLO 215 430



90x43xh80

Двери малые

ELE 216 541



90x2xh76

Двери стеллянные

ELE 216 542



90x2xh120

Двери высокие

ELE 216 543



90x2xh196

Топ

ELE 216 591



90x43xh2,5

Пара боковин шкафа

ELE 216 570



43x2xh200

Пара боковин кренденции

ELE 216 470



43x2xh80

Стол для переговоров

ELE 216 703



240x120xh75

Кофейный стол

ELE 216 600



60x60xh45

Edvard

Рекомендуем



! Кресла **Teide** представлены на странице 174.

Стол для переговоров представлен на странице 120.

s Edvard

- материал – ЛДСП (Италия)
- толщина столешниц – 50 мм
- топы тумб и шкафов – 50 мм
- толщина каркасов – 18 мм
- кромка столешниц, топов – 3D ACRYL цвета серебристый металл
- стекло закаленное, матовое в алюминиевой раме 4 мм
- фурнитура – Италия
- задние стенки шкафов – ЛДСП, 10 мм





















темный дуб



светлый дуб





<p>Стол письменный</p> <p>EDV 199 101</p>  <p>190x90xh75</p>	<p>Стол письменный</p> <p>EDV 199 102</p>  <p>220x90xh75</p>	<p>Стол письменный с приставкой</p> <p>EDV 199 103</p>  <p>190x175xh75</p>	<p>Стол письменный с приставкой</p> <p>EDV 199 104</p>  <p>220x175xh75</p>	<p>Тумба подкатная с 3 ящиками</p> <p>EDV 199 303</p>  <p>45x47xh61</p>
<p>Брифинг-приставка</p> <p>EDV 199 711</p>  <p>120x60xh75</p>	<p>Креденция</p> <p>EDV 199 400</p>  <p>190x50xh76 *</p>	<p>Шкаф для бумаг</p> <p>EDV 199 500</p>  <p>90x42xh213 *</p>	<p>Шкаф со стеклом</p> <p>EDV 199 520</p>  <p>90x42xh213 *</p>	<p>Гардероб</p> <p>EDV 199 522</p>  <p>90x42xh213 *</p>
<p>Композиция 1</p> <p>EDV 199 563</p>  <p>280x50xh213 *</p>	<p>Композиция 2</p> <p>EDV 199 562</p>  <p>280x50xh213 *</p>	<p>Композиция 3</p> <p>EDV 199 561</p>  <p>190x50xh213 *</p>	<p>Двери стекло для композиций</p> <p>EDV 199 565 EDV 199 564</p>  <p>2*45x2xh202 2*30x2xh131</p>	<p>Стол для переговоров</p> <p>EDV 199 700</p>  <p>220x100xh75</p>
<p>Столешница стола для переговоров</p> <p>EDV 199 720</p>  <p>180x80xh5</p>	<p>Боковины стола для переговоров</p> <p>EDV 199 799</p>  <p>50x5xh70</p>	<p>Передняя панель стола для переговоров</p> <p>EDV 199 791</p>  <p>100x2,5xh44</p>	<p>Сектор 90° стола для переговоров</p> <p>EDV 199 790</p>  <p>80x80xh75</p>	<p>Кофейный стол</p> <p>EDV 199 600</p>  <p>71x70xh28 **</p>

* цвет каркаса – серый
** под заказ

Diamond

Рекомендуем



! Кресла **Forum** представлены на странице 177.

Столлы для переговоров представлены на странице 122.

i **Diamond**

- материал – ДСП, массив
- покрытие – ламинат
- толщина столешницы – 25 мм
- толщина топов тумб – 25 мм
- толщина карнасов – 18 мм
- кромка столешницы – массив
- кромка топов – ПВХ
- центральные замки в тумбах
- задние стенки шкафов – оргалит
- цвет карнаса – палисандр
- стекла – тонированные



палисандр

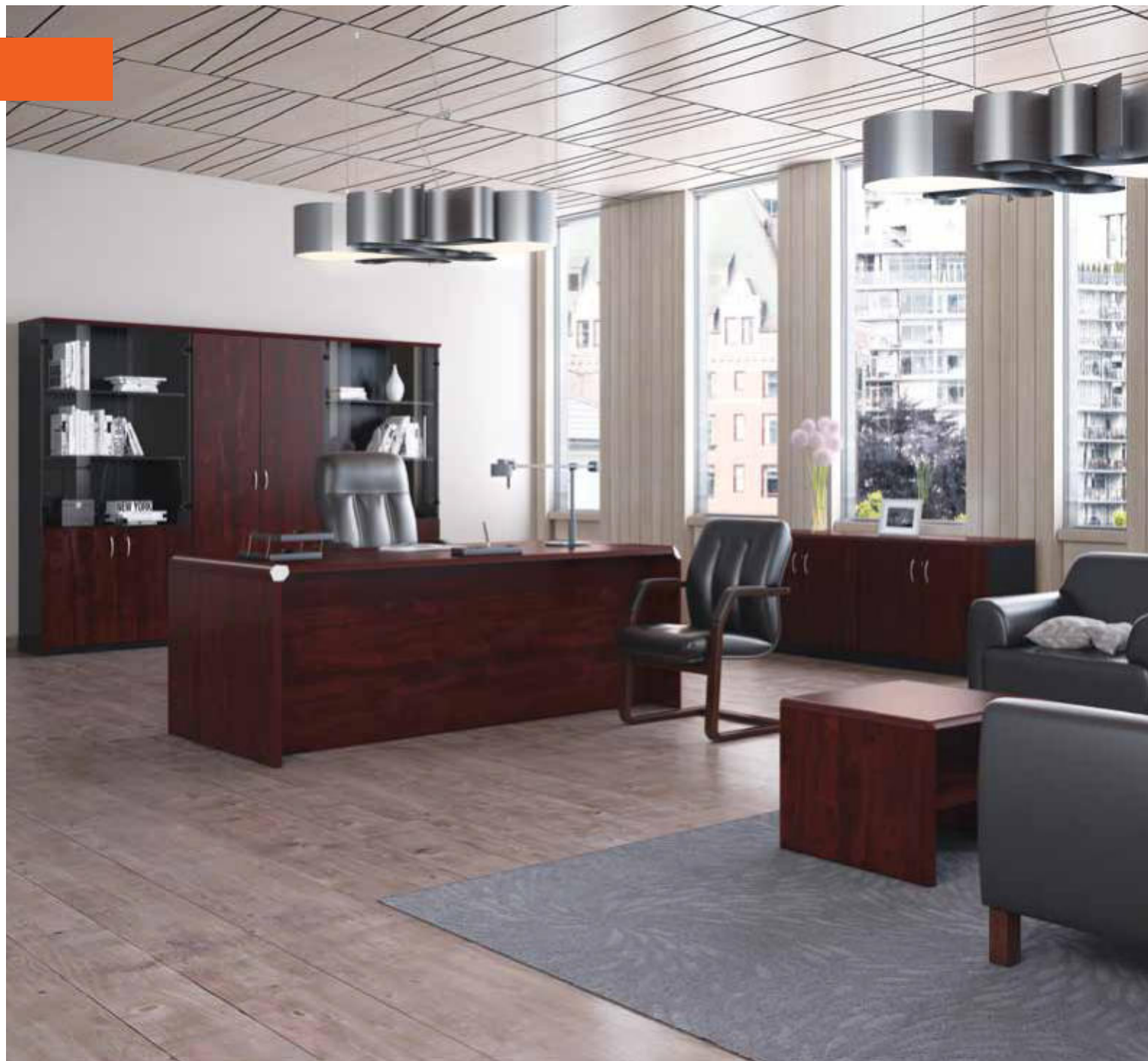



Стол письменный

DIA 16 116
DIA 16 120



160x80xh75
200x100xh75

Приставка поднатная

DIA 16 201



135x49xh66

Тумба поднатная с 3 ящиками

DIA 16 303



45x51xh65

Креденция

DIA 16 402



90x43xh71

Гардероб

DIA 16 502



90x43xh200

Шкаф для бумаг

DIA 16 500



90x43xh200

Брифинг-приставка

DIA 16 711



120x80xh75



Стол для переговоров

DIA 16 700



250x110xh75

Кофейный стол

DIA 16 606



60x60xh45

Bern





Рекомендуем



! Кресла **Dalat** представлены на странице 171.

Столлы для переговоров представлены на странице 121, 123.

с **Bern**

- материал – МДФ, ДСП
- покрытие – ламинат
- толщина столешницы – 75 мм
- толщина каркасов – 15 мм
- кромка столешницы – МДФ
- кромка топов – ПВХ

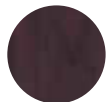

палисандр





Стол письменный

BRN 86 100

Брифинг-приставка

BRN 86 711

Стол письменный

BRN 86 101

Брифинг-приставка

BRN 86 712



160x80xh76



100x70xh76



160x80xh76



100x70xh76

Приставка подкатная

BRN 86 200

Тумба подкатная с 3 ящиками

BRN 86 303

Креденция

CPT 17 402



145x50xh67



39x54xh67



90x40xh74

Шкаф с отделением для одежды

CPT 17 503

Шкаф для бумаг

CPT 17 500

Гардероб

CPT 17 502



139x40xh200 *



90x40xh200 *



90x40xh200 *

Стол для переговоров

CPT 17 700

Стол для переговоров

BRN 86 700

Кофейный стол

CPT 17 606
CPT 17 612



300x100xh75



220x90xh76



60/120x60xh50

* цвет полков и внутренних стенок – антрацит

Capital





Рекомендуем



! Кресла **Paris** представлены на странице 180.

Столы для переговоров представлены на странице 123.

с Capital

- материал – МДФ, ДСП
- покрытие – ламинат
- толщина столешницы – 75 мм
- толщина топов тумб – 30 мм
- толщина каркасов – 15 мм
- кромка столешницы – МДФ
- кромка топов – ПВХ

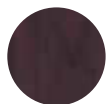

палисандр





Стол письменный

CPT 17 101



220x105xh77 *

Приставка

CPT 17 200



170x45xh58

Тумба подвесная
с 2 ящиками

CPT 17 303



45x57xh46

Шкаф с отделением
для одежды

CPT 17 503



139x40xh200 **

Шкаф для бумаг

CPT 17 500



90x40xh200 **

Гардероб

CPT 17 502



90x40xh200 **

Креденция

CPT 17 402



90x40xh74

Брифинг-приставка

CPT 17 711



120x80xh68

Стол для переговоров

CPT 17 700



300x100xh75

Кофейный стол

CPT 17 606
CPT 17 612



60/120x60xh50

* изделие необходимо комплектовать тумбой и приставкой
** цвет полок и внутренних стенок – антрацит

Liverpool





Рекомендуем



! Кресла **Tatra** представлены на странице 175.

Стол переговоров представлен на странице 125.

с **Liverpool**

- материал – МДФ, ДСП
- покрытие – ламинат
- толщина столешниц – 70/50 мм
- толщина топов тумб – 25 мм
- толщина каркасов – 25 мм
- задние стенки шкафов – МДФ



орех



венге

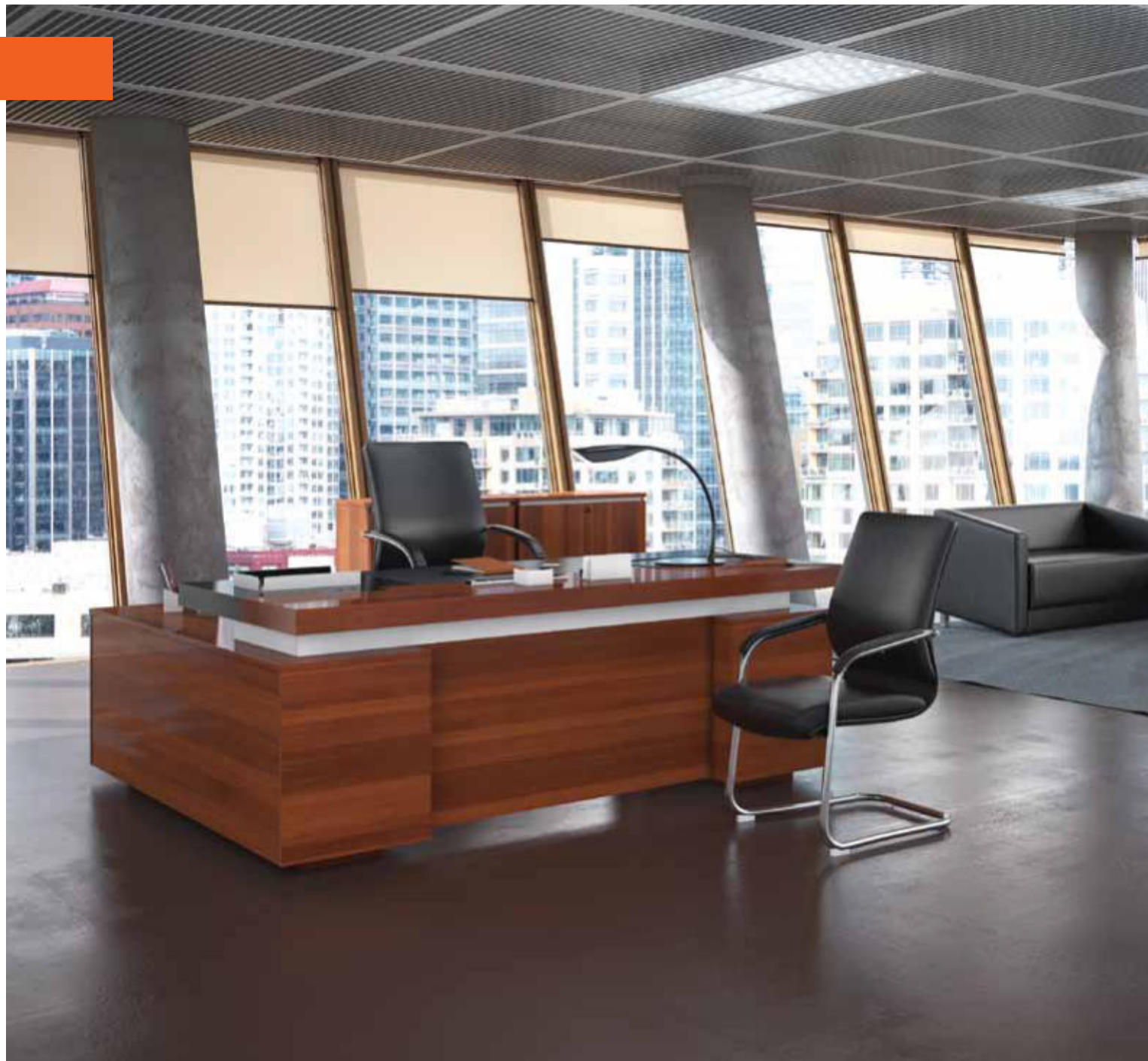



Стол письменный с тумбой и приставкой

LVP 190 101



Стол письменный с тумбой и приставкой

LVP 190 102



Стол письменный

LVP 190 100



Тумба поднатная

LVP 190 303



Креденция

LVP 190 402



Шкаф для бумаг

LVP 190 500



Гардероб

LVP 190 502



Брифинг-приставка

LVP 190 711



Стол для переговоров

LVP 190 701



Стол для переговоров

LVP 190 700



Кофейный стол

LVP 190 606



60x60xh45

Кабинеты Business class



York

64



Lipari

68



Madrid

90



Davos

94



Manhattan 70



Dublin 74



Harvard 80



Senat 86

York





Рекомендуем



! Кресла **Mercury** представлены на странице 176.

Столы переговоров представлены на странице 124.

i **York**

- материал – МДФ
- покрытие – меламин, лак
- толщина столешницы – 30 мм
- толщина топов тумб – 20 мм
- толщина каркасов – 20 мм
- кромка столешницы – МДФ
- кромка топов – ПВХ
- стекло прозрачное

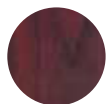

палисандр

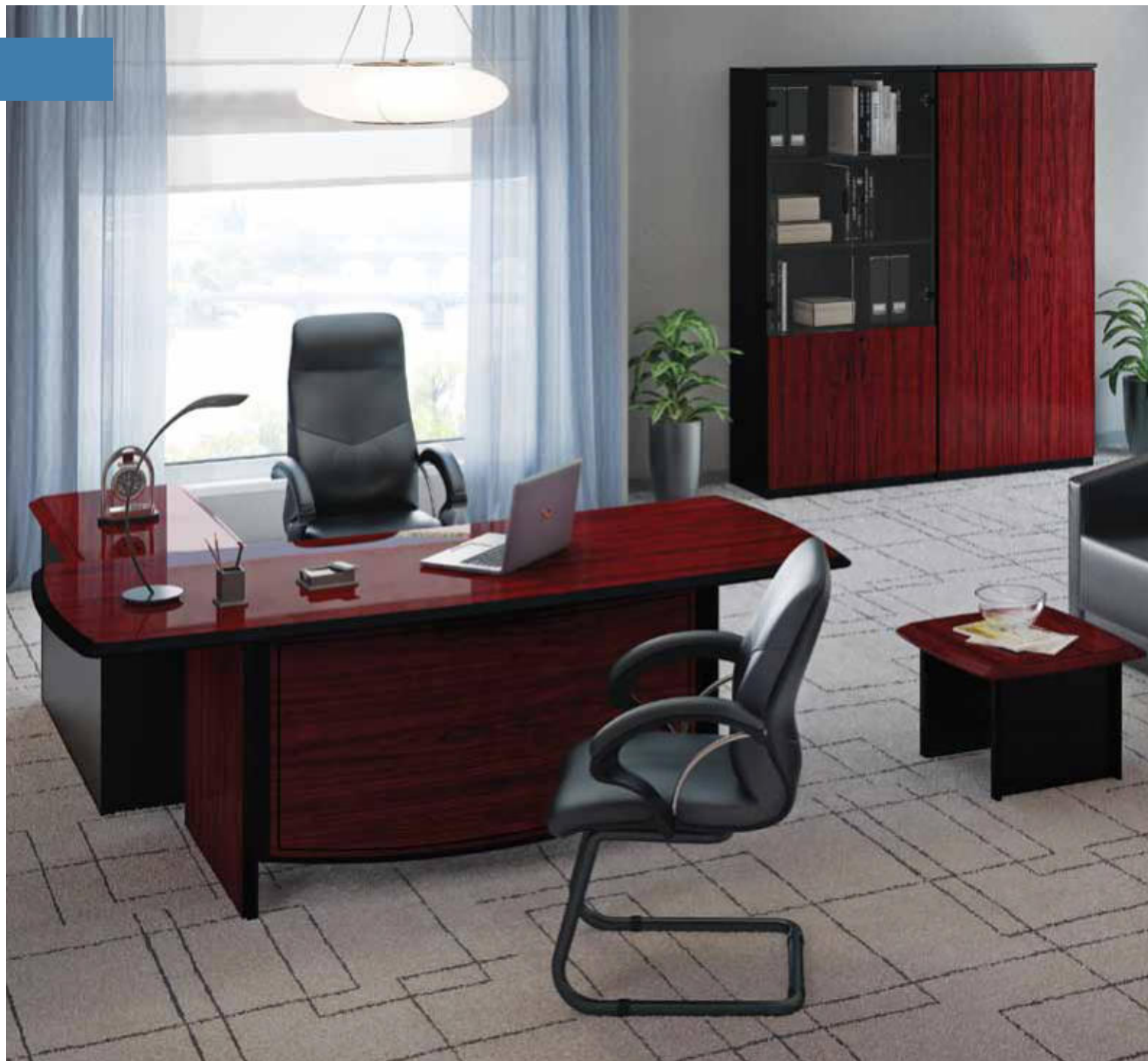



<p>Стол письменный York YRK 20 100</p>  <p>220x102xh76</p>	<p>Брифинг-приставка York YRK 20 711</p>  <p>130x80xh73</p>	<p>Стол письменный Dallas DLS 21 100</p>  <p>219x105xh76 *</p>
<p>Брифинг-приставка Dallas DLS 21 711</p>  <p>130x80xh72 *</p>	<p>Приставка YRK 20 200</p>  <p>129x53xh67</p>	<p>Тумба поднатная с 3 ящиками YRK 20 303</p>  <p>46x49xh54</p>
<p>Креденция DLS 21 400</p>  <p>154x46xh74 *</p>	<p>Шкаф для бумаг YRK 20 500</p>  <p>89x43xh192</p>	<p>Гардероб YRK 20 502</p>  <p>89x43xh192</p>
<p>Кофейный стол YRK 20 600</p>  <p>60x60xh40</p>	<p>Стол для переговоров YRK 20 700</p>  <p>234x104xh76</p>	

* Цвет кромки – черный

Lipari

Рекомендуем



! Кресла **Tatra** представлены на странице 175.

Столы переговоров представлены на странице 126.

i Lipari



















- материал – МДФ
- покрытие – меламин
- толщина столешницы – 30 мм
- толщина топов тумб – 25 мм
- толщина каркасов – 18 мм
- кромка столешницы – МДФ
- кромка топов – ПВХ
- центральные замки в тумбах
- задние стенки шкафов – оргалит
- стекла прозрачные
- цвет боковых панелей – вишня



ВИШНЯ





<p>Стол письменный LPR 18 100</p>  <p>220x110xh77</p>	<p>Стол письменный LPR 18 101</p>  <p>184x100xh77</p>	<p>Приставка подкатная LPR 18 200</p>  <p>136x60xh71</p>	<p>Тумба подкатная с 3 ящиками LPR 18 303</p>  <p>45x51xh57</p>	<p>Гардероб LPR 18 502</p>  <p>90x43xh200</p>
<p>Шнаф для бумаг LPR 18 500</p>  <p>90x43xh200</p>	<p>Креденция LPR 18 404</p>  <p>180x43xh71</p>	<p>Кофейный стол LPR 18 606 LPR 18 612</p>  <p>60/120x60xh44</p>	<p>Брифинг-приставка LPR 18 711</p>  <p>130x80xh74</p>	
<p>Столешница стола для переговоров LPR 18 715 LPR 18 720</p>  <p>150/200x100xh3</p>	<p>Сектор 90° LPR 18 790</p>  <p>108x108xh3</p>	<p>Сектор 180° LPR 18 718</p>  <p>100x50xh3</p>	<p>Опора стола для переговоров LPR 18 799</p>  <p>h75</p>	
<p>Системы столов для переговоров:</p>				
 <p>210x210xh78</p>	 <p>250x100xh78 300x100xh78</p>	 <p>410x210xh78</p>		
 <p>355x210xh78</p>	 <p>355x410xh78</p>			

Manhattan





Manhattan

Рекомендуем



! Кресла **Myra** представлены на странице 178.

с Manhattan

- материал – МДФ, массив
- покрытие – шпон
- толщина столешницы – 50 мм
- кромка столешницы – массив
- кромка топов – массив
- стекло закаленное с алюминиевой рамкой



ВИШНЯ





<p>Стол письменный MAN 24 100</p>  <p>270x127xh76 *</p>	<p>Стол письменный MAN 24 101</p>  <p>230x110xh76</p>	<p>Стол письменный MAN 24 102</p>  <p>190x90xh76</p>
<p>Стол письменный MAN 24 103</p>  <p>160x80xh76</p>	<p>Приставка поднатная MAN 24 200</p>  <p>125x45xh62</p>	<p>Тумба поднатная с 3 ящиками MAN 24 303</p>  <p>45x58xh62</p>
<p>Креденция MAN 24 402</p>  <p>90x45xh79</p>	<p>Шкаф для бумаг MAN 24 500</p>  <p>90x45xh200</p>	<p>Гардероб MAN 24 502</p>  <p>90x45xh200</p>
<p>Брифинг-приставка MAN 24 711</p>  <p>120x85xh72</p>	<p>Кофейный стол MAN 24 606</p>  <p>60x60xh42</p>	<p>Стол для переговоров MAN 24 702</p>  <p>240x120xh76</p>

* под заказ

Dublin

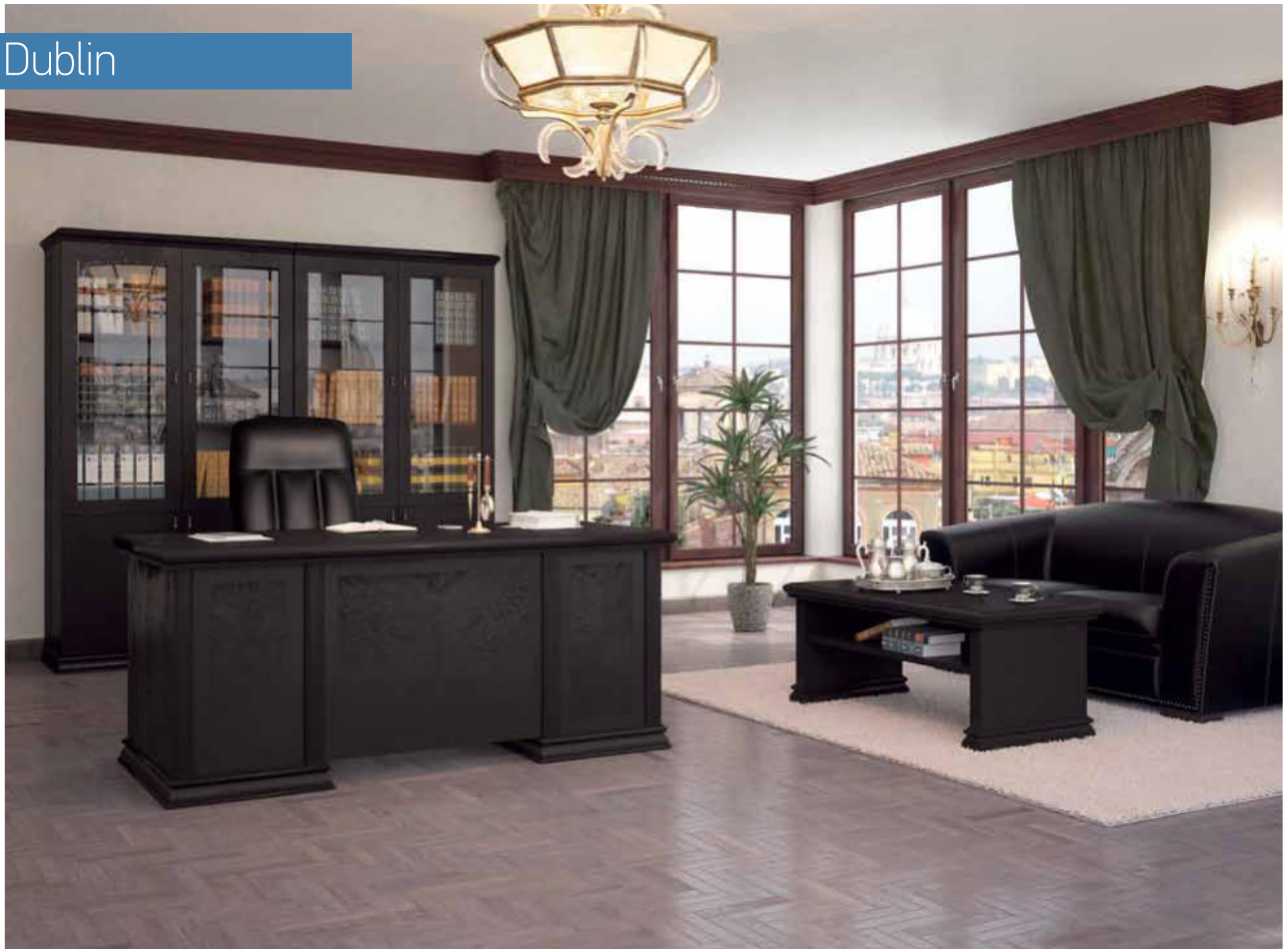



Dublin





Dublin

Рекомендуем



! Кресла **Victoria** представлены на странице 179.

Столы переговоров представлены на странице 130.

с **Dublin**

- материал – тамбурат, МДФ
- покрытие – шпон с открытыми порами
- толщина столешниц – 60 мм
- толщина топов – 60 мм
- толщина каркасов – 16 мм



темный дуб



вишня





Ресепшн Dublin представлен на странице 155



<p>Стол письменный DBL 218 100</p>	<p>Брифинг-приставка DBL 218 711</p>	<p>Креденция DBL 218 402</p>
 180x80xh78	 120x60xh72	 128x50xh80
<p>Карнас правый DBL 218 532</p>	<p>Карнас левый DBL 218 531</p>	<p>Карнас центральный DBL 218 533</p>
 113x55xh210	 113x55xh210	 110x55xh210
<p>Карнас отдельностоящий DBL 218 530</p>	<p>Наполнение шкафа для бумаг DBL 218 541</p>	<p>Наполнение гардероба DBL 218 542</p>
 116x55xh210		
	<p>Кофейный стол DBL 218 600</p>	<p>Стол для переговоров DBL 218 700</p>
	 120x60xh50	 220x95xh78

Harvard





Harvard

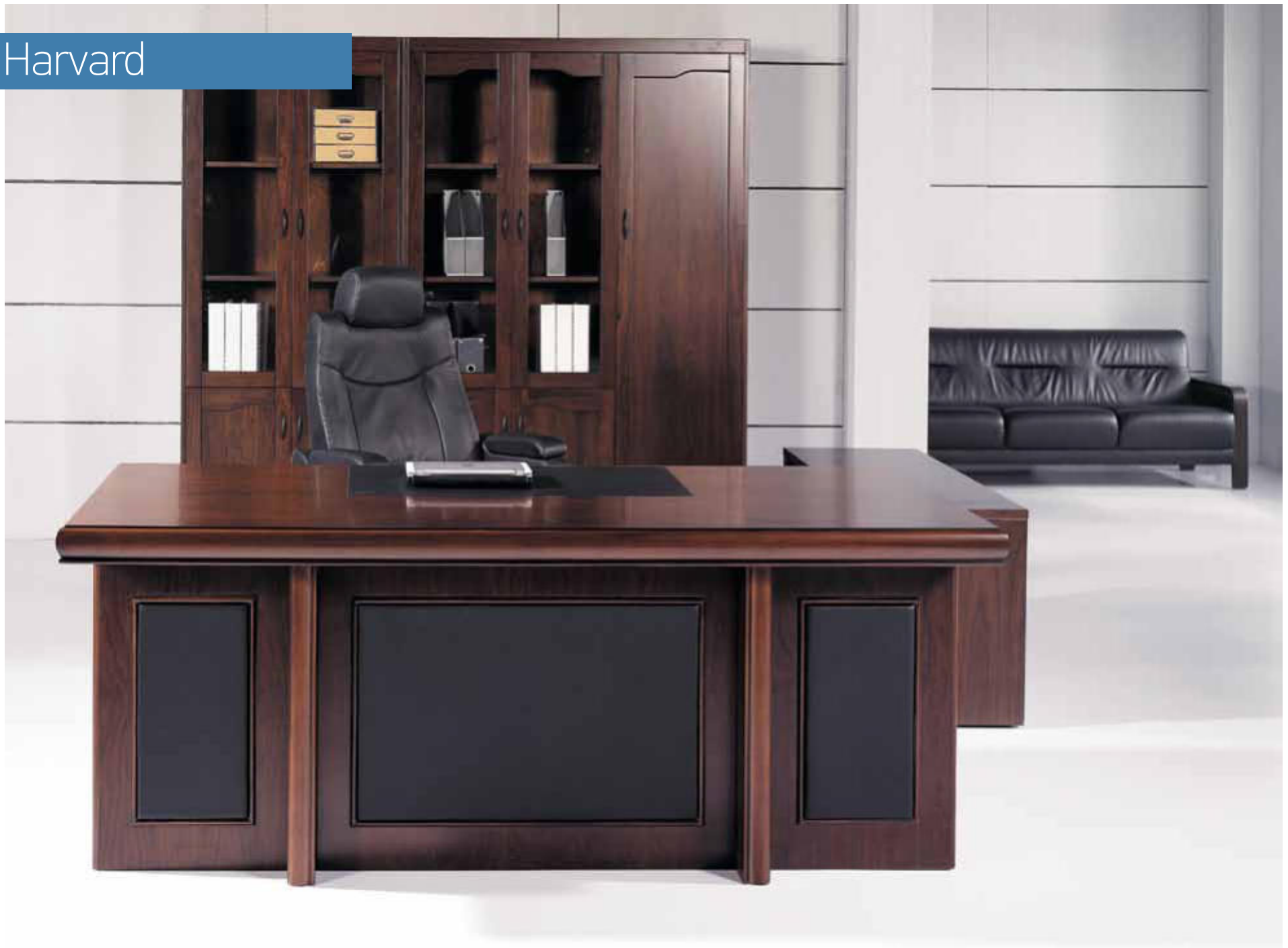



Harvard

Рекомендуем



! Кресла **Paris** представлены на странице 180.

Стол переговоров представлены на странице 128.

Возможно изготовление нестандартных изделий по эскизам.

с **Harvard**







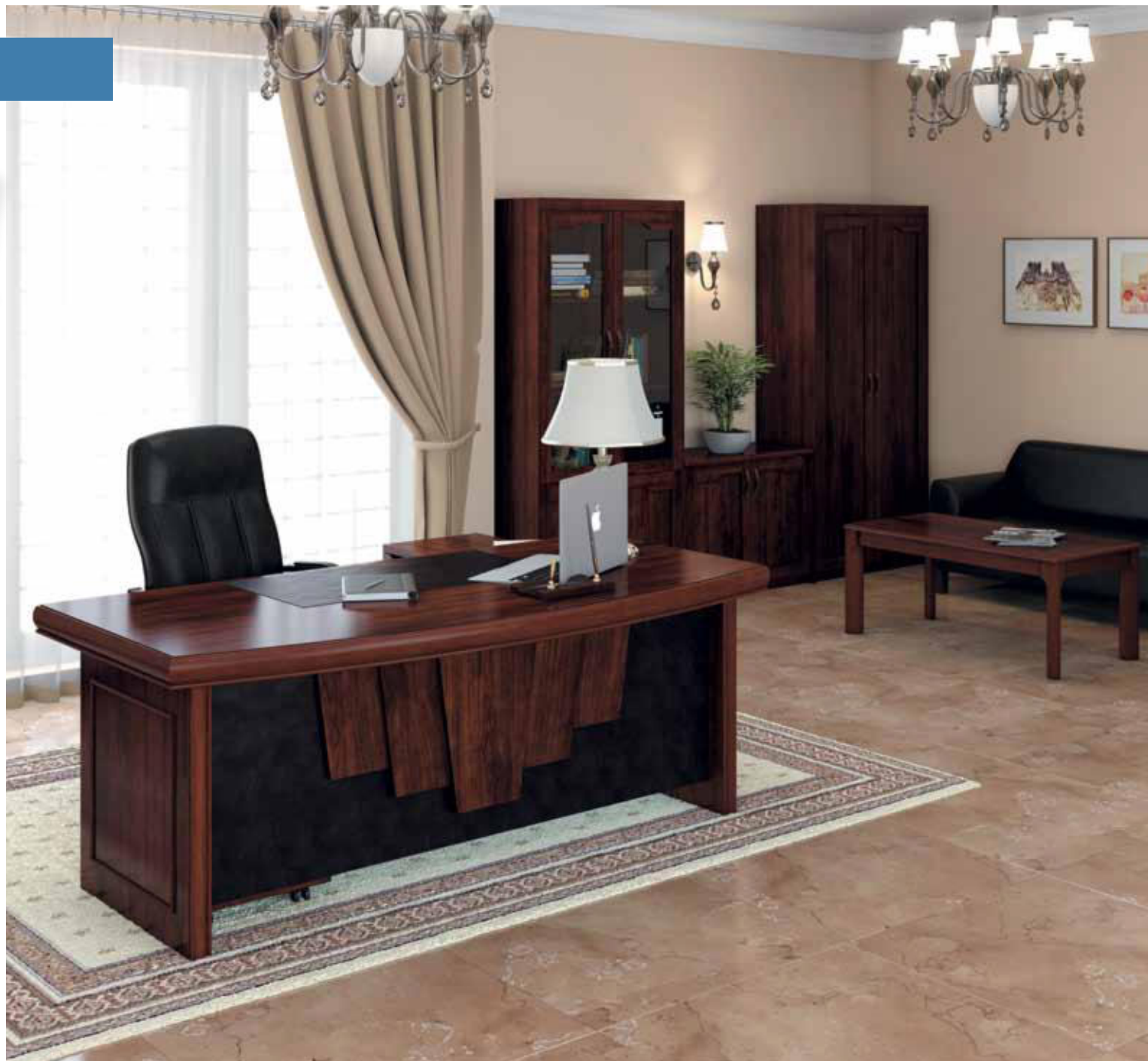









- материал – МДФ, ДСП, массив
- покрытие – шпон
- толщина столешницы – 85 мм
- толщина топов тумб – 30 мм
- толщина каркасов – 15 мм
- кромка столешницы – массив
- кромка топов – массив







темный орех





<p>Стол письменный HVD 22 101</p>  <p>200x100xh78</p>	<p>Стол письменный со вставками HVD 22 102</p>  <p>200x100xh78</p>	<p>Брифинг-приставка HVD 22 711</p>  <p>120x80xh78 *</p>	<p>Стол письменный STF 217 100</p>  <p>200x100xh78</p>	<p>Приставка подкатная HVD 22 200</p>  <p>130x45xh61</p>	<p>Тумба подкатная с 3 ящиками HVD 22 303</p>  <p>42x54xh61</p>
<p>Креденция HVD 22 402</p>  <p>90x45xh71</p>	<p>Шкаф для бумаг HVD 22 500</p>  <p>90x45xh200</p>	<p>Гардероб HVD 22 502</p>  <p>90x45xh200</p>	<p>Стол для переговоров HVD 22 700</p>  <p>300x120xh76</p>	<p>Столешница стола для переговоров HVD 22 715</p>  <p>150x100xh6</p>	<p>Столешница стола для переговоров HVD 22 720</p>  <p>200x100xh6</p>
<p>Сектор 90° HVD 22 790</p>  <p>108x108xh6</p>	<p>Сектор 180° HVD 22 718</p>  <p>100x50xh6</p>	<p>Опора стола для переговоров HVD 22 799</p>  <p>h70</p>	<p>Кофейный стол HVD 22 606 HVD 22 612</p>  <p>60/120x60xh50</p>	<p>Трибуна HVD 22 808</p>  <p>65x56xh120</p>	

Системы столов для переговоров:

 <p>216x216xh76</p>	 <p>400x100xh76 500x100xh76</p>	 <p>366x216xh76 416x216xh76</p>
 <p>308x216xh76 358x216xh76</p>	 <p>366x308xh76 416x358xh76</p>	

* подходит к столам HVD22101, HVD22102

Senat





Рекомендуем



! Кресла **Tatra** представлены на странице 175.

Столы переговоров представлены на странице 131.

i **Senat**

- материал – МДФ
- покрытие – меламин, лак
- толщина столешницы – 50 мм
- толщина топов тумб – 36 мм
- толщина каркасов – 18 мм
- кромка столешницы – МДФ
- стекло прозрачное



палисандр



груша





Стол письменный

SEN 84 100

Приставка

SEN 84 200



220x100xh78



128x52xh78

Тумба поднатная с 3 ящиками

SEN 84 303

Шкаф для бумаг

SEN 84 500



46x49xh59



89x43xh193



Гардероб

SEN 84 502

Брифинг-приставка

SEN 84 711



120x80xh78

Стол для переговоров

SEN 84 700

Кофейный стол

SEN 84 600



250x104xh78



60x60xh43



Madrid

Рекомендуем



Кресла **Passion** представлены на странице 182.

Стол переговоров представлен на странице 129.

i Madrid

- материал – тамбурат
- покрытие – меламин
- фронтальная панель – искусственная кожа
- толщина столешниц – 57 мм
- толщина топов тумб – 18 мм
- толщина каркасов – 18 мм
- кромка столешниц – АБС
- стекло прозрачное
- декоративные вставки – алюминий



светлый дуб



венге





<p>Стол письменный MDR 175 100</p> <p>200x90xh77</p>	<p>Стол письменный MDR 175 101</p> <p>170x90xh77</p>	<p>Приставка MDR 175 200</p> <p>130x50xh77</p>
<p>Тумба поднатная с 3 ящиками MDR 175 303</p> <p>46,5x49xh56</p>	<p>Шкаф для бумаг MDR 175 500</p> <p>89x43xh193</p>	<p>Гардероб MDR 175 502</p> <p>89x43xh193</p>
<p>Брифинг-приставка MDR 175 711</p> <p>130x70xh77</p>	<p>Конечный элемент стола для переговоров MDR 175 701</p> <p>122x122xh76</p>	<p>Центральный элемент стола для переговоров MDR 175 702</p> <p>122x122xh76</p>
<p>Кофейный стол MDR 175 600</p> <p>90x50xh46</p>	<p>Small image of a dark, square table.</p> <p>122x122xh76</p>	<p>Small image of a dark, curved desk extension.</p> <p>90x50xh46</p>



Davos

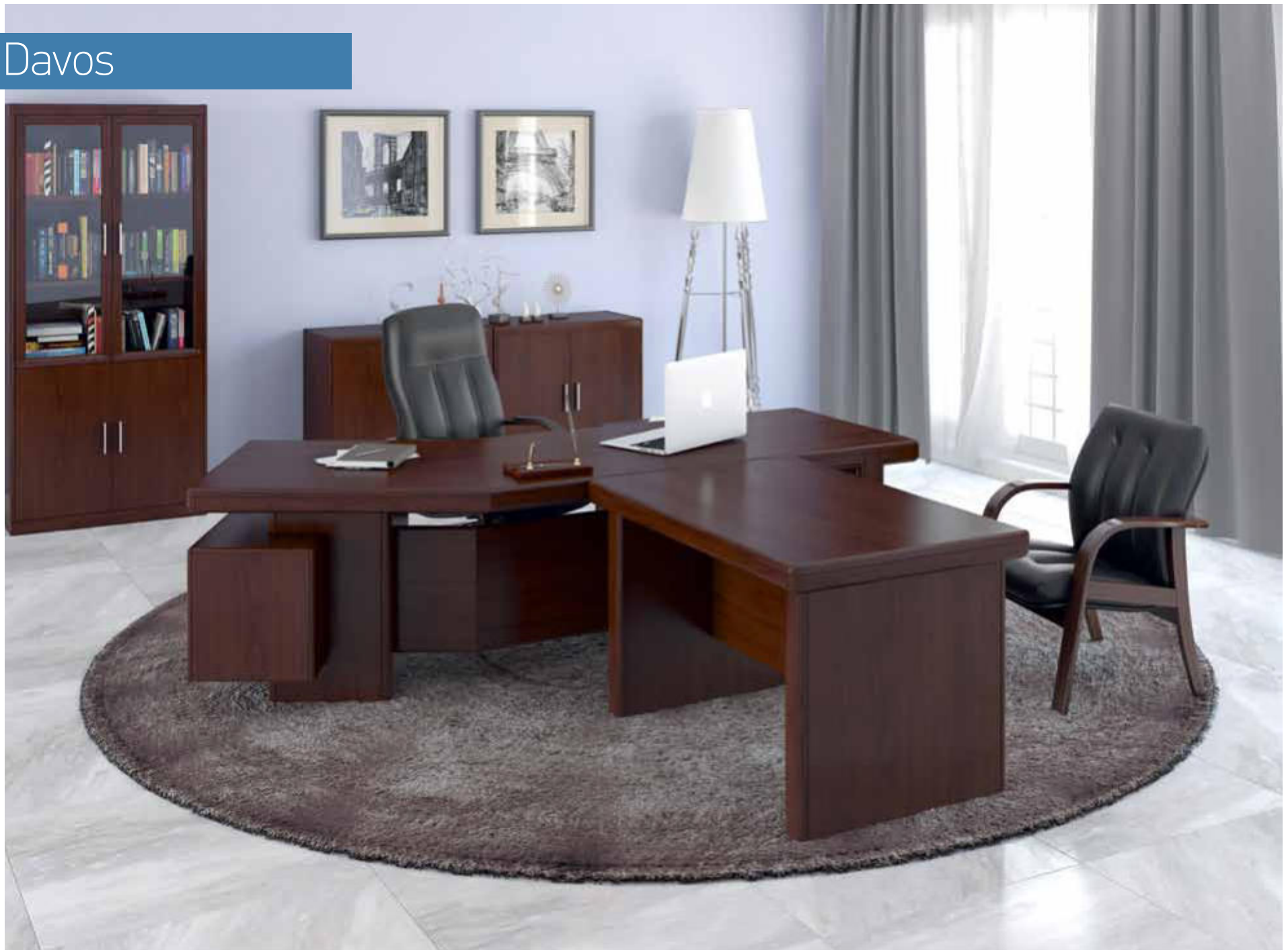



Davos

Рекомендуем



! Кресла **Paris** представлены на странице 180.

Столы переговоров представлены на странице 132.

Возможно изготовление нестандартных изделий по эскизам.

с Davos





















- материал – МДФ, ДСП, массив
- покрытие – шпон
- толщина столешниц – 70, 80 мм
- толщина топов тумб – 25 мм
- толщина каркасов – 20 мм
- кромка столешницы – массив
- стекло закаленное с деревянной рамкой
- кромка топов – массив



темный орех





<p>Стол письменный</p> <p>DVS 23 100</p>  <p>230x100xh76</p>	<p>Стол письменный</p> <p>DVS 23 101</p>  <p>250x177xh76</p>	<p>Брифинг-приставка</p> <p>DVS 23 712</p>  <p>120x80xh76</p>	<p>Приставка поднатная</p> <p>DVS 23 200</p>  <p>168x48xh60</p>	<p>Тумба поднатная с 3 ящиками</p> <p>DVS 23 303</p>  <p>48x60xh60</p>
<p>Шкаф для бумаг</p> <p>DVS 23 500</p>  <p>90x45xh200</p>	<p>Гардероб</p> <p>DVS 23 502</p>  <p>90x45xh200</p>	<p>Креденция</p> <p>DVS 23 402</p>  <p>90x45xh83</p>	<p>Кофейный стол</p> <p>DVS 23 606 DVS 23 612</p>  <p>60/120x60xh42</p>	<p>Стол переговоров</p> <p>DVS 23 700</p>  <p>300x100xh76</p>
<p>Столешница стола для переговоров</p> <p>DVS 23 720</p>  <p>200x100xh5,4</p>	<p>Сектор 90°</p> <p>DVS 23 790</p>  <p>108x108xh5,4</p>	<p>Сектор 180°</p> <p>DVS 23 718</p>  <p>100x50xh5,4</p>	<p>Опора стола для переговоров</p> <p>DVS 23 799</p>  <p>h70,6</p>	<p>Трибуна</p> <p>DVS 23 808</p>  <p>65x56xh120</p>
<p>Системы столов для переговоров:</p>				
 <p>216x216xh76</p>	 <p>500x100xh76</p>	 <p>416x216xh76</p>		
 <p>358x216xh76</p>	 <p>358x416xh76</p>			

Кабинеты
First class



Nelson

100



City 104



Leader 106



Ministry 108



Berkeley 112

Nelson



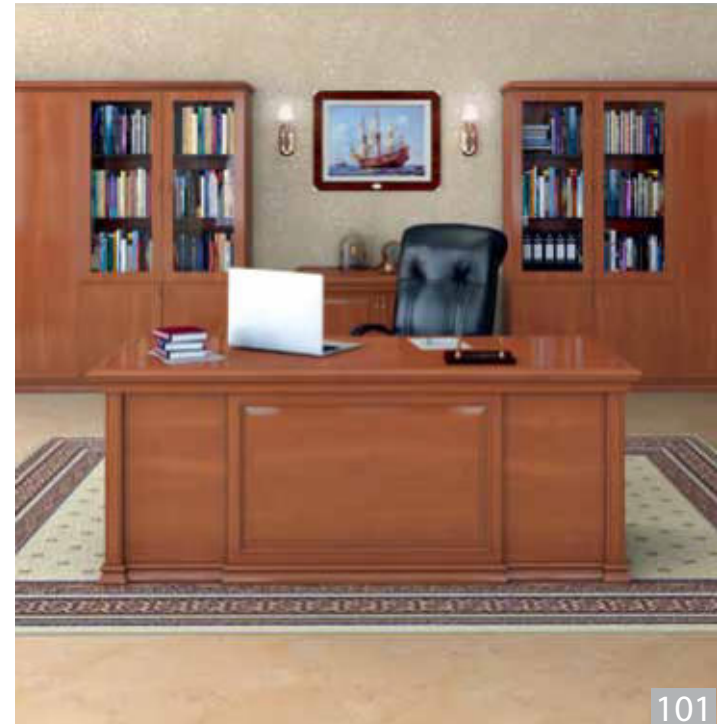

Рекомендуем



! Кресла **Victoria** представлены на странице 179.

с Nelson

- материал – МДФ
- покрытие – шпон с открытыми порами
- толщина столешниц – 76 мм
- толщина топов – 76 мм
- толщина каркасов – 16мм
- кромка столешницы, топов – МДФ



темный дуб



вишня

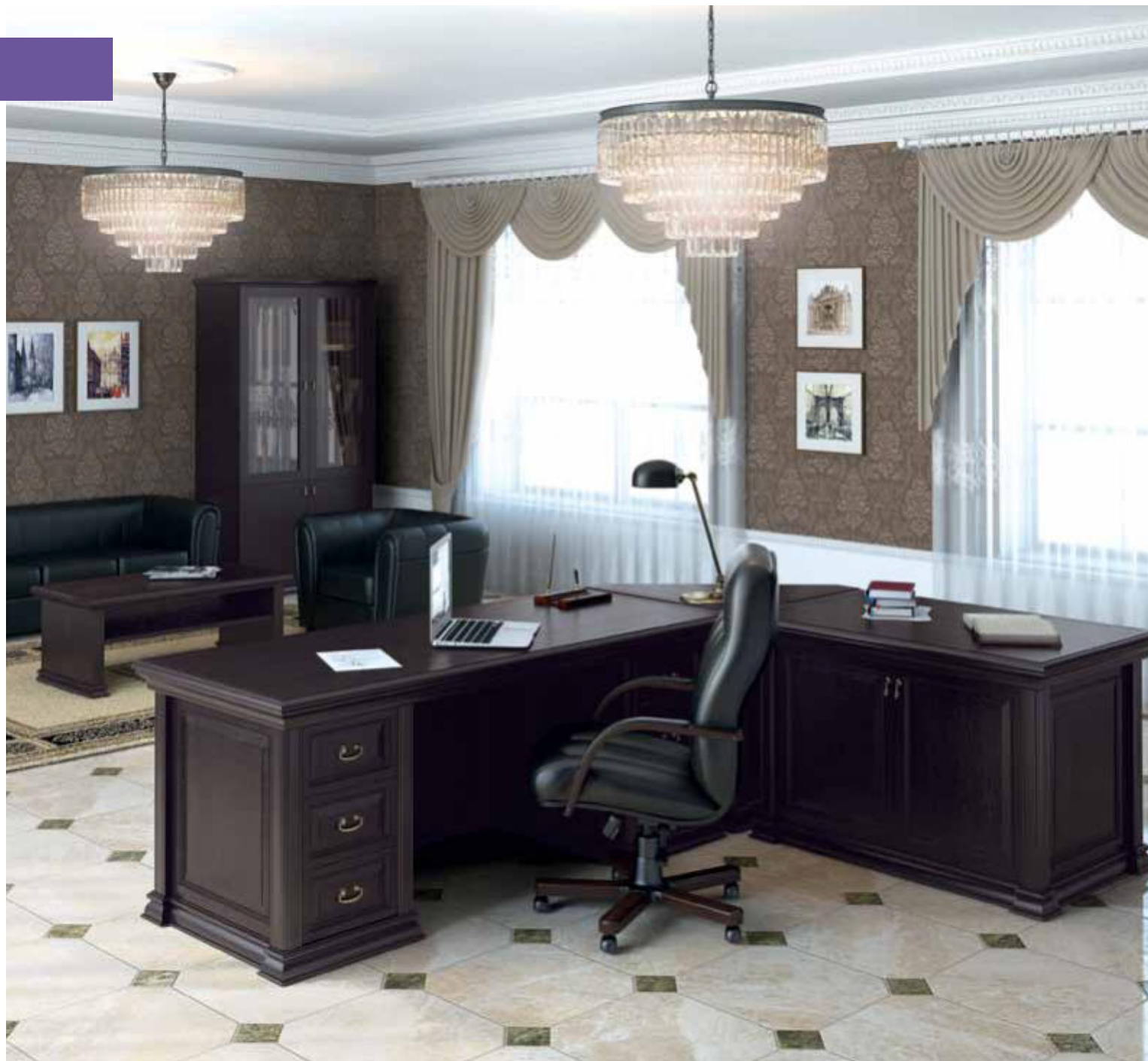



Стол письменный

NEL 272 100

Брифинг-приставка

NEL 272 711

Угловая приставка универсальная

NEL 272 200

Тумба приставная левая

NEL 272 302



200x75xh80



129x120xh80



80x80xh80



45x68,5xh70

Тумба приставная правая

NEL 272 303

Приставка/креденция

NEL 272 402

Каркас правый

DBL 218 532

Каркас левый

DBL 218 531



45x68,5xh70



120x80xh80



113x55xh210



113x55xh210

Каркас центральный

DBL 218 533

Каркас отдельностоящий

DBL 218 530

Наполнение шкафа для бумаг

DBL 218 541



113x55xh210



110x55xh210



Наполнение гардероба

DBL 218 542

Кофейный стол

DBL 218 600

Стол для переговоров

DBL 218 700



120x60xh50



220x95xh78

Рекомендуем



! Кресла **Skyline** представлены на странице 181.

i City

- материал – МДФ, ДСП
- покрытие – меламин
- толщина столешницы – 40 мм
- толщина топов тумб – 18 мм
- толщина каркасов – 18 мм
- кромка столешницы – АБС
- кромка топов – ПВХ
- стекло закаленное прозрачное, с алюминиевой рамкой



венге



светлый дуб



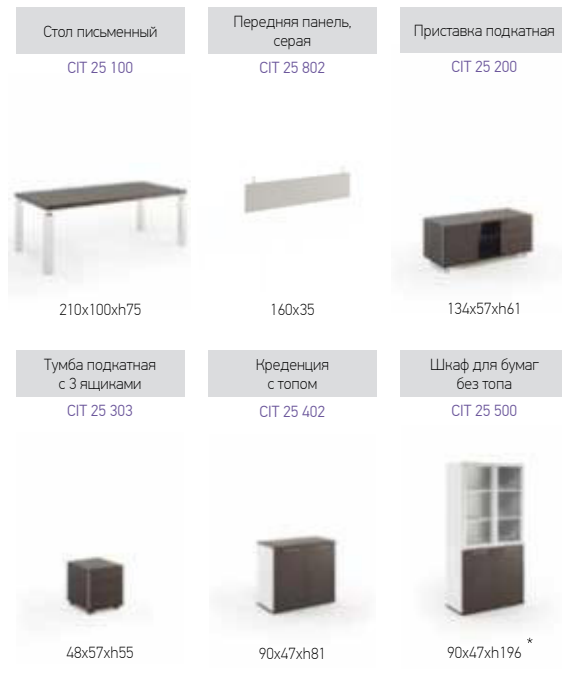

* цвет каркаса – серый

Рекомендуем



! Кресла **Skyline** представлены на странице 181.

Столы переговоров представлены на странице 133.

i **Leader**

- материал – массив, МДФ, ДСП, шпон, закаленное матовое стекло
- толщина столешниц – 51 мм
- толщина передней панели – 4 мм
- толщина топов тумб – 19 мм
- толщина каркасов – 18 мм
- опоры столов – алюминий с деревянными вставками, регулируемые по высоте
- стеклянные двери – закаленное матовое стекло в алюминиевой рамке



венге





Стол письменный,
топ стекло
LEA 165 102

Стол письменный
LEA 165 101

Приставка правая
LEA 165 201

Приставка левая
LEA 165 211



210x110xh72 **



210x110xh74



67x100xh74



67x100xh74

Стол письменный
LEA 165 103
LEA 165 104

Приставка
LEA 165 202

Брифинг-приставка
LEA 165 711

Приставка поднатная
LEA 165 200



200x90xh74
180x90xh74 **



100x60xh74



140x100xh74



123x52xh64

Тумба поднатная
с 3 ящиками
LEA 165 303

Креденция
LEA 165 402

Шкаф для бумаг
LEA 165 520

Гардероб
LEA 165 502



42x56xh64



90x46xh83 *



90x46xh164 *



90x46xh164 *

Топ шкафа
LEA 165 831
LEA 165 848

Центральный элемент
стола для переговоров
LEA 165 700

Конечный элемент
стола для переговоров
LEA 165 841

Кофейный стол
LEA 165 612



90x46xh4
180x46xh4



125x125xh74



125x125xh74



120x60xh41

* изделие необходимо комплектовать топом
** под заказ

Ministry





Рекомендуем



! Кресла **Paris** представлены на странице 180.

Стол переговоров представлены на странице 134.

Возможно изготовление нестандартных изделий по эскизам.

с **Ministry**

- материал – МДФ, массив
- покрытие – шпон, кожа
- толщина столешницы – 46 мм
- толщина топов – 60 мм
- толщина каркасов – 55 мм
- кромка столешницы, топов – массив
- стекло тонированное в массе, с деревянной рамкой



темный орех

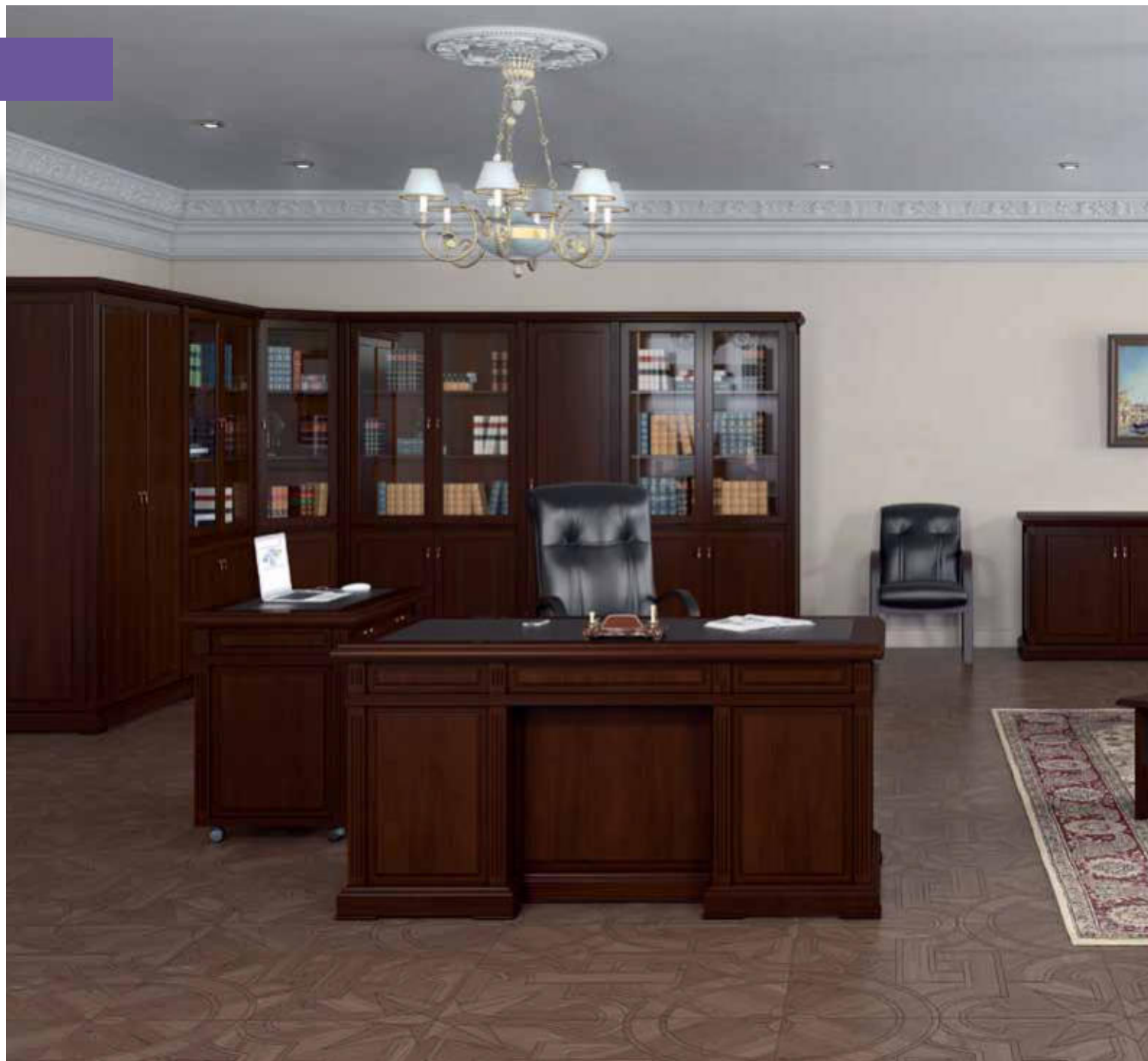



<p>Стол письменный MNS 29 100</p> <p>220x100xh80</p>	<p>Приставна подкатная MNS 29 200</p> <p>120x80xh80</p>	<p>Стол письменный MNS 29 101</p> <p>160x80xh80</p>	<p>Приставна подкатная MNS 29 201</p> <p>100x60xh80</p>	<p>Приставна угловая левая MNS 29 203</p> <p>100x80xh80</p>	<p>Брифинг-приставна MNS 29 711</p> <p>120x70xh80</p>	<p>Гардероб MNS 29 501</p> <p>67x55xh212**</p>
<p>Карнас отдельстоящий MNS 29 530</p> <p>117x55xh212</p>	<p>Карнас левый MNS 29 531</p> <p>110x55xh212*</p>	<p>Карнас правый MNS 29 532</p> <p>110x55xh212*</p>	<p>Карнас центральный MNS 29 533</p> <p>104x55xh212*</p>	<p>Наполнение шкафа для бумаг</p>	<p>Наполнение гардероба</p>	<p>Секция гардеробная центральная MNS 29 510</p> <p>54x55xh212*</p>
<p>Секция гардеробная левая MNS 29 511</p> <p>61x55xh212*</p>	<p>Секция гардеробная правая MNS 29 512</p> <p>61x55xh212*</p>	<p>Секция угловая шкафная MNS 29 513</p> <p>90x90xh212*</p>	<p>Секция угловая гардеробная MNS 29 514</p> <p>90x90xh212*</p>	<p>Креденция 2 двери MNS 29 402</p> <p>117x55xh88</p>	<p>Креденция 3 двери MNS 29 403</p> <p>171x55xh88</p>	<p>Креденция 4 двери MNS 29 404</p> <p>221x55xh88</p>
		<p>Стол для переговоров MNS 29 700</p> <p>330x120xh76</p>	<p>Центральный элемент стола для переговоров MNS 29 701</p> <p>165x120xh76</p>	<p>Конечный элемент стола для переговоров MNS 29 702</p> <p>120x120xh76</p>	<p>Кофейный стол MNS 29 606 MNS 29 612</p> <p>60x60xh42 120x60xh42</p>	<p>Трибуна MNS 29 808</p> <p>65x56xh120</p>

* секция не может быть установлена отдельно
** заказная позиция

Berkeley

Рекомендуем



! Кресла **Plaza** представлены на странице 183.

Стол переговоров представлены на странице 135.

Возможно изготовление нестандартных изделий по эскизам.

с Berkeley

- материал – МДФ, массив
- покрытие – шпон, кожа
- толщина столешницы – 30 мм
- толщина топов – 80 мм
- толщина каркасов – 55 мм
- кромка столешницы, топов – массив
- стекло тонированное в массе, с деревянной рамкой



орех

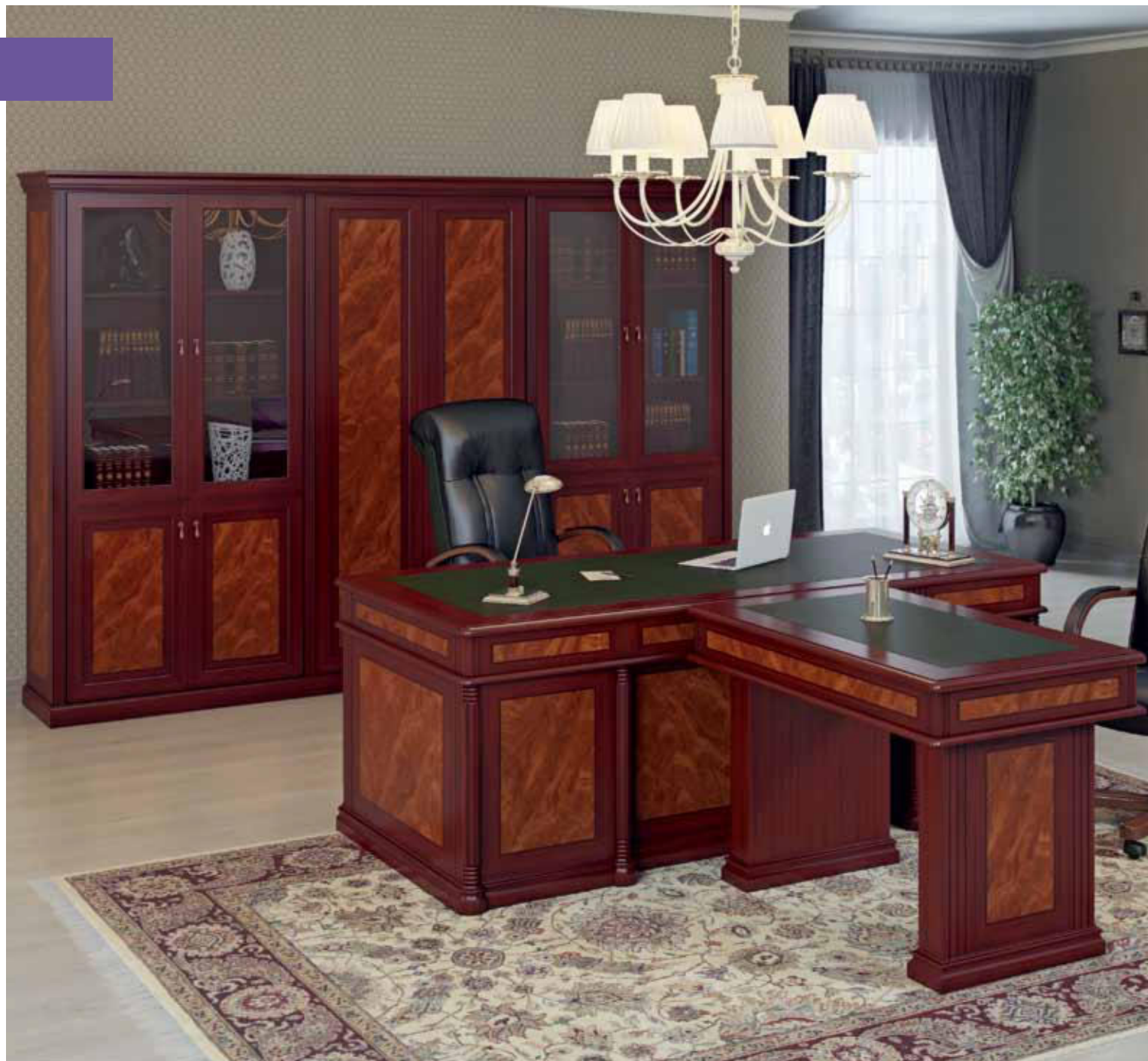



Стол письменный

BRK 83 100



210x100xh80

Приставка

BRK 83 200



80x60xh80

Приставка угловая левая

BRK 83 203



100x60xh80

Брифинг-приставка

BRK 83 711



120x70xh80

Каркас отдельностоящий

BRK 83 530



112x49xh212

Каркас левый

BRK 83 531



106x49xh212 *

Каркас правый

BRK 83 532



106x49xh212 *

Каркас центральный

BRK 83 533



100x49xh212 *

Наполнение шкафа для бумаг

BRK 83 541



Наполнение гардероба

BRK 83 542



Креденция

BRK 83 402



112x49xh91

Стол для переговоров

BRK 83 700



330x120xh76

Нофельный стол

BRK 83 606
BRK 83 612



60x60xh42
120x60xh42

Креденция 4 двери

BRK 83 404



212x49xh91 **

Гардероб центральный

BRK 83 510



53x49xh212 **

Гардероб левый/правый

BRK 83 511
BRK 83 512



59x49xh212 **

* секция не может быть установлена отдельно
** под заказ

Зоны переговоров



Delta System 116



Cloud 117



Element 118



Chicago 119



York 124



Liverpool 125



Lipari 126



Manhattan 127



Davos 132



Leader 133



Ministry 134



Berkeley 135



Edvard 120

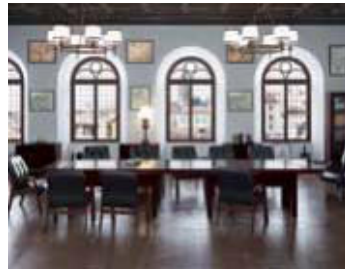

Bern 121



Diamond 122



Capital 123



Harvard 128



Madrid 129



Dublin 130



Senat 131

Delta System

Рекомендуем



! Кресла **Movie** представлены на странице 160.

Кабинет Delta System представлен на странице 24.

s Delta System

- материал – ЛДСП (Италия)
- толщина столешниц – 32 мм
- кромка столешниц – софтформинг
- фурнитура – Германия, Италия



Стол для переговоров

DLT 92 700



210x110xh75

2 столешницы стола для переговоров

DLT 92 718



140x80xh3

Сектор 90°/Сектор 180°

DLT 92 717
DLT 92 715



80x80xh3
80x40xh3

Боковина

DLT 92 716



60x37xh72

2 сектора 180°

DLT 92 719



170x85xh3

Опора

DLT 92 299



h72

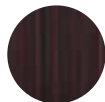

эбони



орех

Рекомендуем



! Кресла **Stile** представлены на странице 173.

Кабинет Cloud представлен на странице 18.

c Cloud

- материал – МДФ
- покрытие столешниц – порошковая краска (powder coating)
- толщина столешниц – 25 мм

Стол для переговоров
CLO 215 701



220x120xh75

Стол для переговоров
CLO 215 702



110x110xh75



белый

Element

Рекомендуем



! Кресла **Florence** представлены на странице 172.

Кабинет Element представлен на странице 42.

с Element

- материал – МДФ
- покрытие столешниц – шпон
- толщина столешниц – 54 мм



Стол для переговоров

ELE 216 703

Кофейный стол

ELE 216 600



темный дуб



светлый дуб



240x120xh75



60x60xh45

Chicago



Рекомендуем



! Кресла **Myra** представлены на странице 169.

Кабинет Chicago представлен на странице 28.

s Chicago

- материал – ЛДСП, МДФ
- толщина столешницы – 50 мм
- кромка столешниц – ПВХ

Стол для переговоров
СНГ 243 700



220x100xh78

Нофельный стол
СНГ 243 600



120x60xh50



темный дуб

Edvard

Рекомендуем



! Кресла **Movie** представлены на странице 160.

Кабинет **Edvard** представлен на странице 46.

s Edvard

- материал – ЛДСП (Италия)
- толщина столешницы – 50 мм
- кромка столешниц – 3D ACRYL цвета серебристый металл



Стол для переговоров
EDV 199 700



220x100xh75

Столешница стола для переговоров
EDV 199 720



180x80xh5

Боковины стола для переговоров
EDV 199 799



50x5xh70

Передняя панель стола для переговоров
EDV 199 791



100x2,5xh44

Сектор 90° стола для переговоров
EDV 199 790



80x80xh75

Кофейный стол
EDV 199 600



71x70xh28



темный дуб



светлый дуб



Bern

Рекомендуем



! Кресла **Dahab** представлены на странице 168.

Кабинет **Bern** представлен на странице 50.

с **Bern**

- материал – МДФ, ДСП
- покрытие – ламинат
- толщина столешниц – 75 мм
- кромка столешницы – МДФ

Стол для переговоров
BRN 86 700



220x90xh76

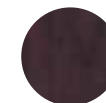

палисандр

Diamond

Рекомендуем



! Кресла **Forum** представлены на странице 177.

Кабинет **Diamond** представлен на странице 48.

i **Diamond**

- материал – ДСП, массив
- покрытие – ламинат
- толщина столешницы – 25 мм
- кромка столешницы – массив



Стол для переговоров
DIA 16 700

Кофейный стол
DIA 16 606



палисандр



250x110xh75



60x60xh45

Capital

Рекомендуем



! Кресла **Forum** представлены на странице 177.

Кабинет **Capital** представлен на странице 54.

с Capital

- материал – МДФ, ДСП
- покрытие – ламинат
- толщина столешницы – 75 мм
- кромка столешницы – МДФ



Стол для переговоров

СРТ 17 700

Нофельный стол

СРТ 17 606
СРТ 17 612



300x100xh75



60/120x60xh50

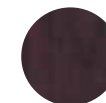

палисандр

York

Рекомендуем



! Кресла **Shark** представлены на странице 170.

Кабинет York представлен на странице 64.

i York

- материал – МДФ
- покрытие – меламин, лак
- толщина столешницы – 30 мм
- кромка столешницы – МДФ



Стол для переговоров
YRK 20 700

Кофейный стол
YRK 20 600

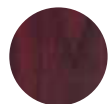

палисандр



234x104xh76



60x60xh40



Liverpool

Рекомендуем



! Кресла **Tatra** представлены на странице 175.

Кабинет Liverpool представлен на странице 58.

c Liverpool

- материал – МДФ, ДСП
- покрытие – ламинат
- толщина столешниц – 50/25 мм

Стол для переговоров

LVP 190 701



120x120xh76

Стол для переговоров

LVP 190 700



240x120xh76

Нофельный стол

LVP 190 606



60x60xh45



орех



венге

Lipari

Рекомендуем



Кресла **Mercury** представлены на странице 175.

Кабинет Lipari представлен на странице 68.

i Lipari

- материал – МДФ
- покрытие – меламин
- толщина столешницы – 30 мм
- кромка столешницы – МДФ



Системы столов для переговоров:

Столешница
для переговоров

LPR 18 715
LPR 18 720



150/200x100xh3

Сектор 90°

LPR 18 790



108x108xh3

Сектор 180°

LPR 18 718



100x50xh3

Опора стола
для переговоров

LPR 18 799



h75

Кофейный стол

LPR 18 606
LPR 18 612



60/120x60xh44



210x210xh78



250x100xh78
300x100xh78



410x210xh78



355x210xh78



355x410xh78



ВИШНЯ

Manhattan



Рекомендуем



! Кресла **Pound** представлены на странице 170.
Кабинет Manhattan представлен на странице 70.

с Manhattan

- материал – МДФ, массив
- покрытие – шпон
- толщина столешницы – 50 мм
- кромка столешницы – массив

Стол для переговоров
MAN 24 702



240x120xh76

Нофельный стол
MAN 24 606



60x60xh42



ВИШНЯ

Harvard

Рекомендуем



Кресла **Paris** представлены на странице 180.

Кабинет Harvard представлен на странице 80.

с Harvard

- материал – МДФ, ДСП, массив
- покрытие – шпон
- толщина столешницы – 85 мм
- кромка столешницы – массив

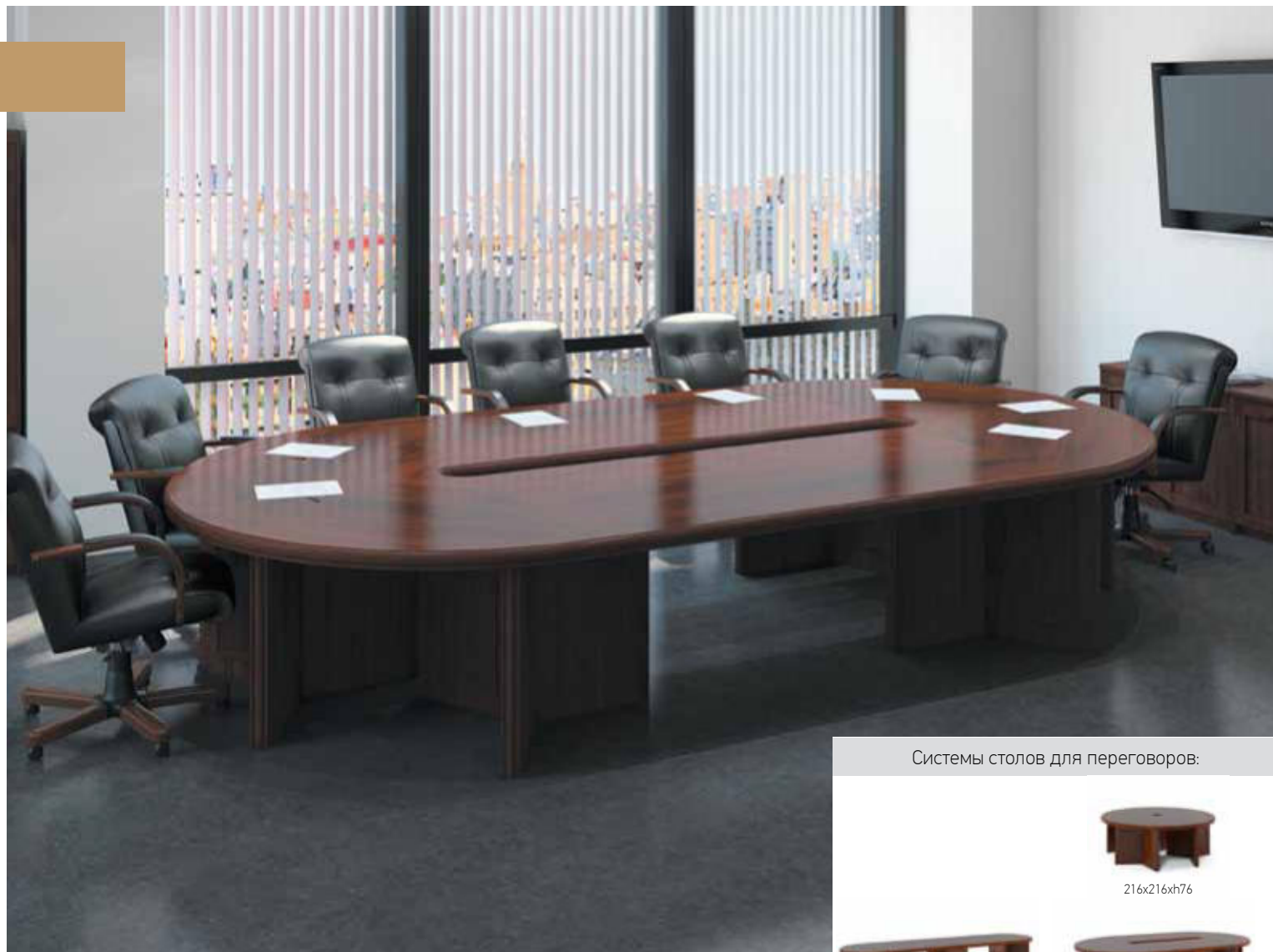

Системы столов для переговоров:



216x216xh76



400x100xh76
500x100xh76



366x216xh76
416x216xh76

Стол для переговоров

HVD 22 700



300x120xh76

Столешница для переговоров

HVD 22 715
HVD 22 720



150x100xh6
200x100xh6

Сектор 90° /180°

HVD 22 790
HVD 22 718



108x108xh6
100x50xh6

Опора стола для переговоров

HVD 22 799



h70

Кофейный стол

HVD 22 606
HVD 22 612



60x60xh50
120x60xh50



308x216xh76
358x216xh76



366x308xh76
416x358xh76



темный орех



Madrid

Рекомендуем



! Кресла **Stile** представлены на странице 173.

Кабинет Madrid представлен на странице 90.

i **Madrid**

- материал – тамбурат
- покрытие – меламин
- толщина столешниц – 57 мм
- кромка столешниц – АБС



Конечный элемент
стола для переговоров
MDR 175 701



122x122xh76

Центральный элемент
стола для переговоров
MDR 175 702



122x122xh76

Нофельный стол
MDR 175 600



90x50xh46



светлый дуб

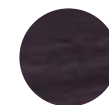

венге

Dublin

Рекомендуем



! Кресла **Tatra** представлены на странице 175.

Кабинет **Dublin** представлен на странице 74.

с **Dublin**

- материал – тамбурат, МДФ
- покрытие – шпон с открытыми порами
- толщина столешниц – 60 мм



Стол для переговоров

DBL 218 700

Кофейный стол

DBL 218 600



темный дуб



вишня



220x95xh78



120x60xh50

Рекомендуем



! Кресла **Tatra** представлены на странице 175.

Кабинет **Senat** представлен на странице 86.

i Senat

- материал – МДФ
- покрытие – меламин, лак
- толщина столешницы – 50 мм
- кромка столешницы – МДФ

Стол для переговоров
SEN 84 700



250x104xh78

Ночейный стол
SEN 84 600



60x60xh43



палисандр



груша

Davos

Рекомендуем



! Кресла **Forum** представлены на странице 168.

Кабинет Davos представлен на странице 94.



с Davos

- материал – МДФ, ДСП, массив
- покрытие – шпон
- толщина столешниц – 70, 80 мм
- кромка столешницы – массив

Системы столов для переговоров:



216x216xh76



500x100xh76



416x216xh76

Стол для переговоров

DVS 23 700



300x100xh76

Столешница для переговоров

DVS 23 720



200x100xh5,4

Сектор 90° /180°

DVS 23 790
DVS 23 718



108x108xh5,4
100x50xh5,4

Опора стола для переговоров

DVS 23 799



h70,6

Кофейный стол

DVS 23 606
DVS 23 612



60x60xh42
120x60xh42



358x216xh76



358x416xh76



темный орех

Leader



Рекомендуем



! Кресла **Skyline** представлены на странице 181.

Кабинет **Leader** представлен на странице 106.

i Leader

- столешница – ДСП, шпон
- толщина столешниц – 51 мм
- основание опоры – МДФ, D72 см
- опора – металл, D16 см

Центральный элемент
стола для переговоров

LEA 165 700



125x125xh74

Конечный элемент
стола для переговоров

LEA 165 841



125x125xh74

Нофельный стол

LEA 165 612



120x60xh41



венге

Ministry

Рекомендуем



Кресла **Paris** представлены на странице 180.

Кабинет **Ministry** представлен на странице 108.

с **Ministry**

- материал – МДФ, массив
- покрытие – шпон, кожа
- толщина столешниц – 46 мм
- кромка столешниц – массив



Центральный элемент
стола для переговоров

MNS 29 701



165x120xh76

Угловой элемент
стола для переговоров

MNS 29 702



120x120xh76

Стол для переговоров

MNS 29 700



330x120xh76

Кофейный стол

MNS 29 606
MNS 29 612



60/120x60xh42



темный орех

Berkeley



Рекомендуем



! Кресла **Congress** представлены на странице 169.

Кабинет Berkeley представлен на странице 112.

с Berkeley

- материал – МДФ, массив
- покрытие – шпон
- толщина столешниц – 30 мм
- кромка столешниц – массив

Стол для переговоров

BRK 83 700



330x120xh76

Ночейный стол

BRK 83 606
BRK 83 612



60/120x60xh42



орех

Приемные



Element

138



Dublin

140



Point

142



Ministry

144

Element

Рекомендуем



! Кресла **Florence** представлены на странице 172.

Дополнительные элементы для комплектации приемной Element представлены на странице 18, 40.

с Element

- материал – МДФ
- покрытие столешниц и фасадов – порошковая краска (powder coating)
- покрытие полки – шпон
- толщина столешниц – 25 мм
- толщина полки – 26 мм



белый





Варианты композиций:



* цвет полки – светлый дуб и темный дуб (представлены на стр. 42)

Dublin

Рекомендуем



! Кресла **Nino** представлены на странице 171.

Дополнительные элементы для комплектации приемной Dublin представлены на странице 74.

с Dublin

- материал – тамбурат, МДФ
- покрытие – шпон с открытыми порами
- толщина столешниц – 60 мм
- толщина топов – 60 мм
- толщина каркасов – 16 мм



темный дуб

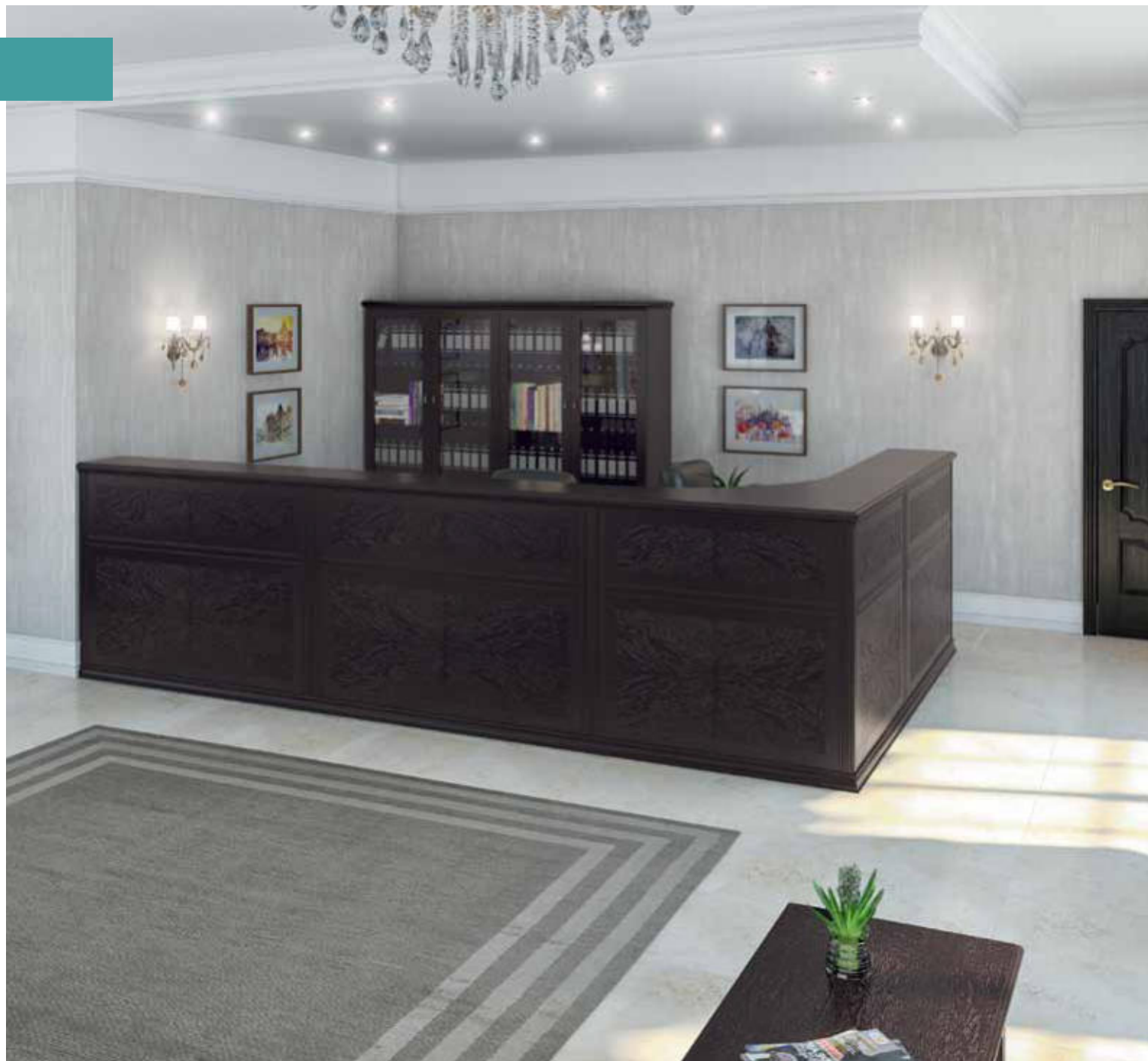



Варианты композиций:



Рекомендуем



! Кресла **Passion** представлены на странице 182.

Стойка со стеклянным топом – на заказ.

i Point

- материал – ДСП
- покрытие – меламин
- толщина топа стойки – 38 мм
- фронтальные панели – МДФ
- кромка топа – АБС
- регулируемые опоры



венге

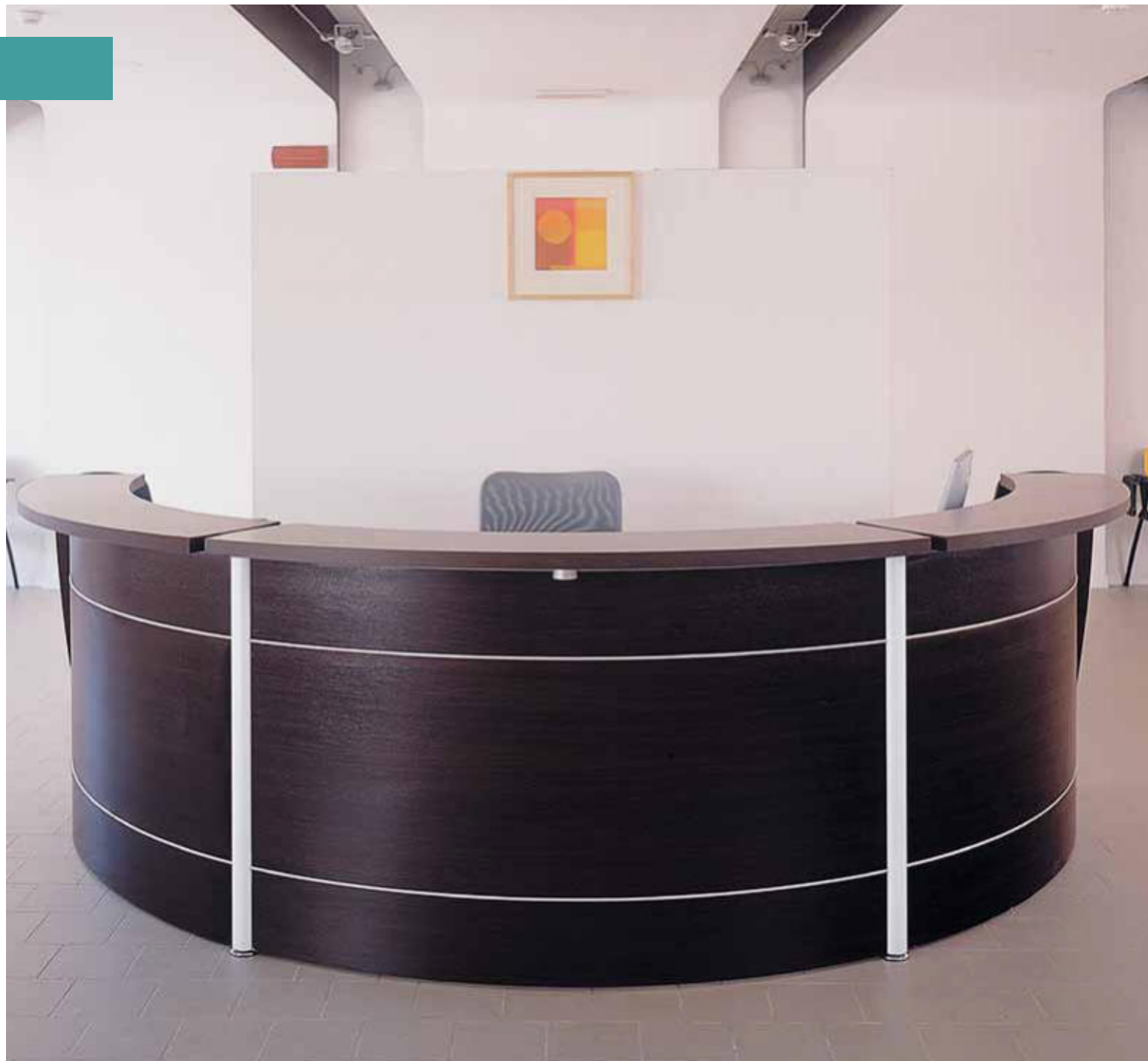



Размеры

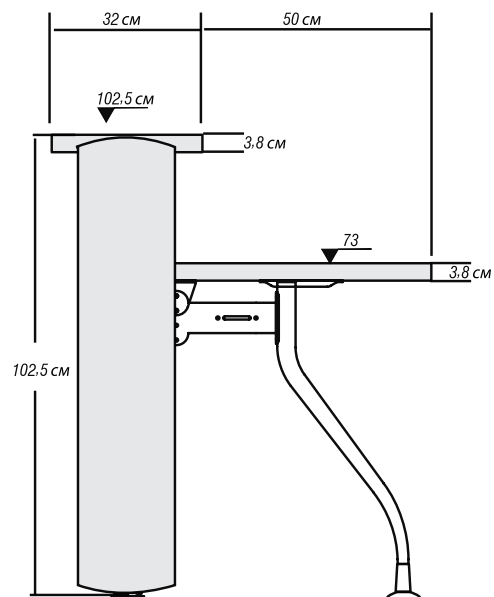

Элемент ресепшн 60°
внутренний

PNT 133 911



168x95xh103

Элемент ресепшн
прямой

PNT 133 900
PNT 133 901



160x82xh103
80x82xh103

Опора финальная
с панелью

PNT 133 930



42x53xh60

Опора центральная

PNT 133 999



h160

Тумба подкатная
с 3 ящиками

PNT 133 303



42x53xh60

Креденция

PNT 133 400



90x44xh82

Стеллаж

PNT 133 422



90x44xh162

Двери деревянные
с замком

PNT 133 433



h160

Топ

PNT 133 931
PNT 133 932



90x46xh1.8
180x46xh1.8



Варианты композиций:



345x178xh103



339x263xh103



465x133xh103



Ministry

Рекомендуем



! Кресла **Forum** представлены на странице 177.

Дополнительные элементы для комплектации приемной Ministry представлены на странице 108.

с Ministry

- материал – МДФ, массив
- покрытие – шпон
- толщина столешниц – 30 мм
- топ стойки – 46 мм
- кромка столешниц, топов – массив

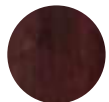

темный орех





Элемент ресепшн прямой

MNS 29 901



80x87xh115

Элемент ресепшн прямой

MNS 29 902



160x87xh115

Элемент ресепшн 90°

MNS 29 911



120x120xh115

Боковая панель правая

MNS 29 931



8x87xh115

Боковая панель левая

MNS 29 932



8x87xh115

Приставка подкатная

MNS 29 201



100x60xh80

Креденция 2 двери

MNS 29 402



117x55xh88



Варианты композиций:



336x87xh115



228x208xh115



560x208xh115



Зоны ожидания

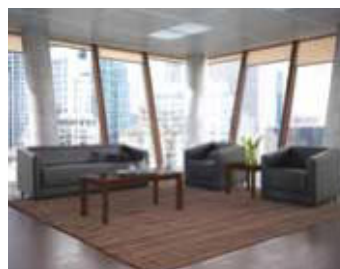

Vega

148



Cube

149

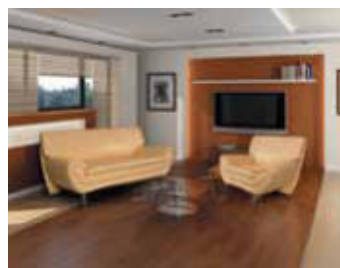

Orion

154



Space

155



Karelia 150



Dali 151



Euro Lux 152



Clerk 153



Corfu 156



Chesterton 157

Vega

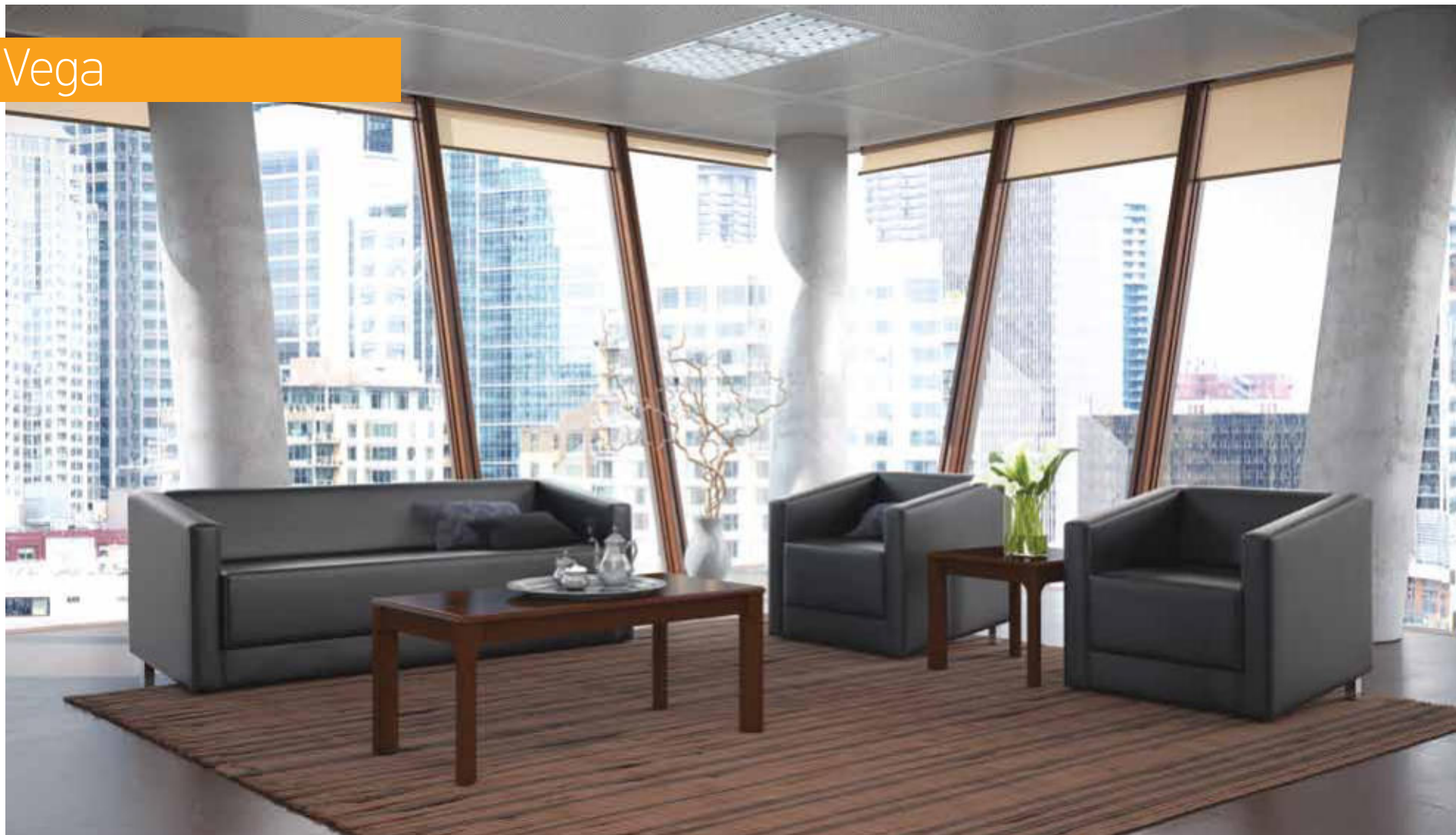

S Vega

- материал: экокожа
- цвет экокожи: черный
- под заказ: беж, песочный, зеленый, коричневый, бордо, синий

Кресло

VEG 267 100



80x70xh70

Двухместный диван

VEG 267 200



140x70xh70

Трехместный диван

VEG 267 300



190x70xh70



черный



беж



песочный



зеленый



коричневый



бордо



синий



черный

Кресло

CBE 266 100



110x70xh70

Двухместный диван

CBE 266 200



160x70xh70

Трехместный диван

CBE 266 300



210x70xh70

S Cube

- материал: экокожа
- цвет экокожи: черный
- под заказ: беж, песочный, зеленый, коричневый, бордо, синий (цвета представлены на стр. 148)

Karelia



S Karelia

- материал: экокожа
- цвет экокожи: черный, беж
- под заказ: песочный, зеленый, коричневый, бордо, синий (цвета представлены на стр. 148)

Кресло

KAR 232 100



94x89xh87

Двухместный диван

KAR 232 200



150x89xh87

Трехместный диван

KAR 232 300



200x89xh87



черный



беж



черный

Кресло

DAL 268 100



93x68xh75

Двухместный диван

DAL 268 200



140x68xh75

Трехместный диван

DAL 268 300



190x68xh75

S Dali

- материал: экокожа
- цвет экокожи: черный
- под заказ: беж, песочный, зеленый, коричневый, бордо, синий (цвета представлены на стр. 148)

Euro Lux



S Euro Lux

- материал: экокожа
- цвет экокожи: черный, беж
- под заказ: песочный, зеленый, коричневый, бордо, синий (цвета представлены на стр. 148)

Кресло

ERL 234 100



71x77xh70

Двухместный диван

ERL 234 200



122x77xh70

Трехместный диван

ERL 234 300



173x77xh70



черный



беж



черный



беж

Кресло

CLR 62 100



84x80xh80

Двухместный диван

CLR 62 200



150x80xh80

Трехместный диван

CLR 62 300



190x80xh80

S Clerk

- материал: экокожа
- цвет экокожи: черный, беж
- под заказ: песочный, зеленый, коричневый, бордо, синий (цвета представлены на стр. 148)

Orion



s Orion

- материал: экокожа
- цвет экокожи: черный, беж
- под заказ: песочный, зеленый, коричневый, бордо, синий (цвета представлены на стр. 148)

Кресло

ORN 233 100



108x90xh93

Двухместный диван

ORN 233 200



156x90xh93

Трехместный диван

ORN 233 300



190x90xh93



черный



беж



Space



черный

Кресло

SPC 105 100



105x87xh80

Двухместный диван

SPC 105 200



173x87xh80

Трехместный диван

SPC 105 300



210x87xh80

S Space

- материал: экокожа
- цвет экокожи: черный
- под заказ: беж, песочный, зеленый, коричневый, бордо, синий (цвета представлены на стр. 148)

Corfu



S Corfu

- материал: экокожа
- цвет экокожи: черный
- под заказ: беж, песочный, зеленый, коричневый, бордо, синий (цвета представлены на стр. 148)

Кресло

CRF 235 100



96x90xh70

Двухместный диван

CRF 235 200



161x90xh70

Трехместный диван

CRF 235 300



200x90xh70



черный



черный

Кресло

СНТ 270 100



120x90xh80

Двухместный диван

СНТ 270 200



176x90xh80

Трехместный диван

СНТ 270 300



220x90xh80

S Chesterton

- материал: экокожа
- цвет экокожи: черный
- под заказ: беж, песочный, зеленый, коричневый, бордо, синий (цвета представлены на стр. 148)

Стулья и кресла

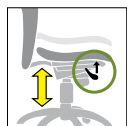

Газ-патрон – механизм, осуществляющий регулировку сидения по высоте и обеспечивающий амортизацию сидения

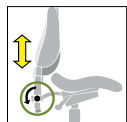

Регулируемая по высоте спинка

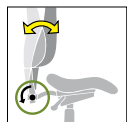

Перманент-контакт – механизм, с помощью которого осуществляется отклонение и фиксация спинки кресла под углом

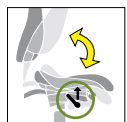

Механизм качания – устройство, изменяющее положение кресла за счет смещения центра тяжести сидящего



Регулировка жесткости качания по весу сидящего

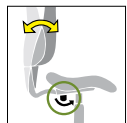

Пружинно-винтовой механизм – обеспечивает свободный нефиксируемый наклон спинки с пружинной регулировочной жесткости



Регулируемые подлокотники

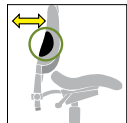

Поясничная поддержка

кресла для руководителей



Splash 166



Dalat 171



Mercury A 176



Forum A 177



Triumph 183

кресла для персонала



Movie B 160



Larus B 161



Komfort 162



Nino 171



Florence B 172



Stile B 173



Teide 174



Orange 174

кресла для посетителей



Movie D 160



Larus D 161



Juno 167



Mercury D 167



Florence C 172



Stile D 173



Stile C 173



Tatra C 175



Forum C 177



Myra A 178



Victoria A 179



Paris A 180



Skyline A сетка 181



Skyline A 181



Passion 182



Plaza 182



Chair 183



Link 162



Surf 163



Fun 163



Jump 164



Venus 164



Frank 165



Wake 165



Wind 166



Tatra B 175



Mercury B 176



Forum B 177



Myra B 178



Victoria B 179



Paris B 180



Skyline B сетка 181



Skyline B 181



Juno Lux 167



Mercury C 176



Forum D 168



Dahab 168



Congress 169



Myra D 169



Pound 170



Shark 170



Myra C 178



Victoria C 179



Paris C 180



Skyline C сетка 181



Skyline C 181

Указанные в каталоге цены являются ориентировочными.



Movie B

MOV 226 200



Movie D

MOV 226 400



Подлокотники

MOV 226 500

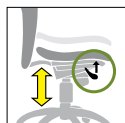

i Movie B

- стул на колесах
- материал: пластик
- цвет пластика: черный, серый, белый
- база: хром

i Movie D

- штабелируемый стул
- материал: пластик
- цвет пластика: черный, серый, белый
- каркас металлический окрашенный
- цвет каркаса: черный, серый

! Возможны различные комбинации материалов обивки. Цены рассчитываются индивидуально.



Larus B

LAR 257 200



Larus D

LAR 257 400

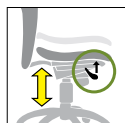

с Larus B

- сиденье: ткань
- спинка, крестовина: пластик
- подлокотники: пластик, хром
- цвет ткани: черный
- цвет пластика: черный
- прорезиненные колеса

с Larus D

- сиденье: ткань
- спинка: пластик
- цвет ткани: черный
- цвет пластика: черный
- база: хром
- подлокотники: пластик

Link



Link

LIN 79 210

Komfort



Komfort

KMF 40 200

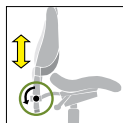
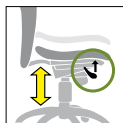

s Link

- материал: ткань
- цвет ткани: черный, серый
- под заказ: синий, зеленый, коричневый
- подлокотники, крестовина: пластик

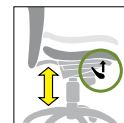

s Komfort

- материал: ткань
- цвет ткани: черный
- подлокотники, крестовина: пластик

Surf



Surf

SUR 244 200

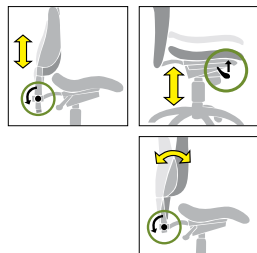

s Surf

- материал: ткань
- цвет ткани: серый
- подлокотники, крестовина: пластик
- цвет подлокотников: черный
- цвет крестовины: черный

Fun



Fun

FUN 245 200

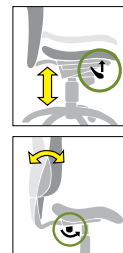

s Fun

- материал: ткань
- цвет ткани: черный
- подлокотники, крестовина: пластик
- цвет подлокотников: черный
- цвет крестовины: черный

Jump



Jump

JUM 247 200

Venus



Venus

VEN 249 200

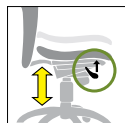

с Jump

- материал: ткань
- цвет ткани: черный
- подлокотники, крестовина: пластик
- цвет подлокотников: черный
- цвет крестовины: черный
- прорезиненные колеса
- фигурное тиснение пластика
- задняя часть спинки обтянута экокожей

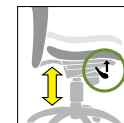

с Venus

- спинка: сетка
- сиденье: ткань
- цвет сетки: черный
- цвет ткани: черный
- подлокотники, крестовина: пластик
- цвет подлокотников: черный
- цвет крестовины: черный
- прорезиненные колеса

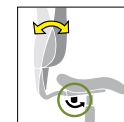

Wake



Wake

WAK 248 200

Frank



Frank

FRN 250 200

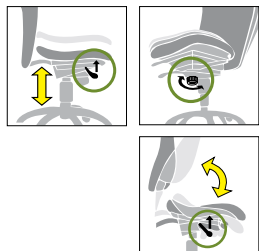

Wake

- спинка: сетка
- сиденье: ткань
- цвет сетки: черный
- цвет ткани: черный
- подлокотники, крестовина: пластик
- цвет подлокотников: черный
- цвет крестовины: черный
- прорезиненные колеса
- эргономичные подлокотники

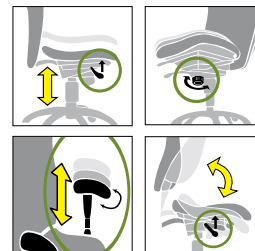

Frank

- спинка: сетка
- сиденье: ткань
- цвет сетки: черный
- цвет ткани: черный
- подлокотники, крестовина: пластик
- цвет подлокотников: черный
- цвет крестовины: черный
- прорезиненные колеса
- откидываемые подлокотники

Splash



Splash

SPL 253 100

Wind



Wind

WIN 252 200

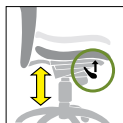

С Splash

- материал: ткань
- цвет ткани: серый
- подлокотники, крестовина: пластик
- цвет подлокотников: черный
- цвет крестовины: черный
- прорезиненные колеса
- формованный ППУ в спинке и сиденье
- задняя часть спинки обтянута экокожей

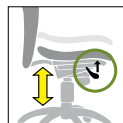
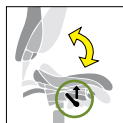

С Wind

- эргономическое кресло
- материал: сетка
- цвет сетки: черный
- подлокотники, крестовина: пластик
- цвет подлокотников: черный
- цвет крестовины: черный
- прорезиненные колеса
- сиденье выполнено из сетки без наполнителя

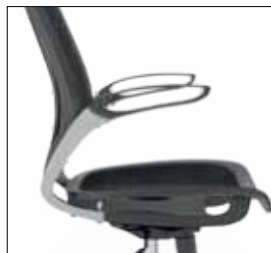

Juno

Juno

JUN 208 400



Juno Lux

JUN 208 410



Mercury D

Mercury D

MRC 49 400



s Juno

- материал: экокожа
- цвет экокожи: черный
- под заказ: беж, песочный, зеленый, коричневый, бордо, синий
- цвет подлокотников: темный орех
- под заказ: орех, палисандр, вишня, дуб, бубинга

Цвет подлокотников:



темный орех

Цвет на заказ:

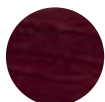

палисандр



дуб



бубинга



орех



вишня

c Mercury D

- материал - искусственная кожа
- цвет кожи - черный
- цвет подлокотников - вишня, палисандр
- возможно изготовление под заказ в других цветах и материалах

Цвет подлокотников:



палисандр



вишня

Dahab



Dahab

DHB 48 400

s Dahab

- материал - кожа
- цвет кожи - черный
- цвет подлокотников: палисандр

Цвет подлокотников:



палисандр

Forum D



Forum D

FRM 47 400

цветная кожа
(под заказ)

FRM 47 401

s Forum D

- материал: кожа
- цвет кожи: черный, беж
- под заказ: синий, зеленый, коричневый, бордо (цвета представлены на стр. 148)
- цвет подлокотников: палисандр
- под заказ: орех, темный орех, вишня, дуб, бубинга (цвета представлены на стр. 167)

Цвет подлокотников:



палисандр

Congress



Congress

CNG 176 400

s Congress

- материал: кожа
- цвет кожи: черный
- под заказ: беж, синий, зеленый, коричневый, бордо (цвета представлены на стр. 148)
- цвет деревянных элементов: темный орех
- под заказ: орех, вишня, дуб, бубинга, палисандр (цвета представлены на стр. 167)

Цвет подлокотников:



темный орех

Myra D



Myra D

MYR 185 400

Цветная кожа
(под заказ)

MYR 185 401

s Myra D

- материал: кожа
- цвет кожи: черный
- под заказ: беж, синий, зеленый, коричневый, бордо (цвета представлены на стр. 148)
- цвет подлокотников: палисандр, темный орех
- под заказ: орех, вишня, дуб, бубинга (цвета представлены на стр. 167)

Цвет подлокотников:



палисандр

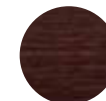

темный орех

Shark

Shark

SHA 255 400



С Shark

- материал: эконожа
- цвет эконожи: черный
- база: хром

Pound

Pound

POU 256 400



С Pound

- спинка: пластик
- сиденье: эконожа
- цвет пластика: черный
- цвет эконожи: черный
- база: хром
- подлокотники: пластик



Nino



Nino

NIN 261 200

Dalat



Dalat

DLT 254 100

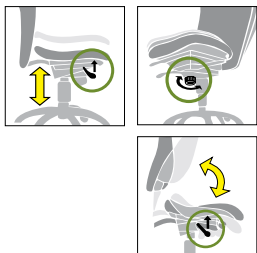

c Nino

- материал: эконожа
- цвет эконожи: черный
- крестовина: пластик
- цвет крестовины: черный
- цвет подлокотников: черный
- прорезиненные колеса

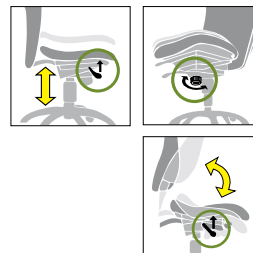

c Dalat

- материал: эконожа
- цвет эконожи: черный
- крестовина: пластик
- цвет крестовины: черный
- подлокотники: пластик, эконожа
- прорезиненные колеса
- белая отстрочка

Florence



Florence B

FLO 258 200



Florence C

FLO 258 300

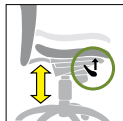

c Florence B

- сиденье: ткань, армированная сеткой
- спинка: ткань армированная сеткой, натянута по технологии сетки
- цвет ткани: альга
- цвет крестовины: черный, вставки «под хром»
- подлокотники: пластик
- пластиковая рама спинки: черная
- прорезиненные колеса

c Florence C

- сиденье: ткань, армированная сеткой
- спинка: ткань, армированная сеткой, натянута по технологии сетки
- цвет ткани: альга
- база: хром
- подлокотники: пластик
- пластиковая рама спинки: черная



Stile B

STL 259 200



Stile C

STL 259 300



Stile D

STL 259 400

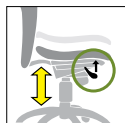

c Stile B

- материал: эконожа
- цвет эконожи: серый
- спинка, подлокотники, крестовина: пластик
- цвет пластика: черный
- прорезиненные колеса

c Stile C

- материал: эконожа
- цвет эконожи: серый
- спинка: пластик
- цвет пластика: черный
- база: хром

c Stile D

- материал: эконожа
- цвет эконожи: серый
- спинка: пластик
- цвет пластика: черный
- база: хром

Teide



Teide

TEI 260 200

Orange



Orange

ORA 251 200

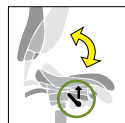
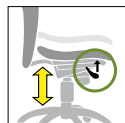

Teide

- сиденье: эконожа
- цвет эконожи: черный
- спинка, подлокотники: пластик
- цвет пластика: белый
- крестовина: пластик
- цвет крестовины: черный, вставки «под хром»
- прорезиненные колеса

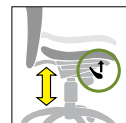

Orange

- материал: сетка
- цвет сетки: оранжевый
- подлокотники, крестовина: пластик
- цвет подлокотников: белый
- цвет крестовины: белый
- прорезиненные колеса
- кнопочный механизм регулировки

Tatra B

TAT 262 200



Tatra C

TAT 262 300

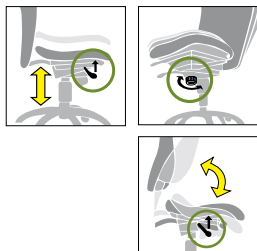

c Tatra B

- материал: эконожа
- цвет эконожи: черный
- крестовина: хром
- подлокотники: хром, эконожа

c Tatra C

- материал: эконожа
- цвет эконожи: черный
- база: хром
- подлокотники: хром, эконожа

Mercury



Mercury A

MRC 49 100



Mercury B

MRC 49 200



Mercury C

MRC 49 300

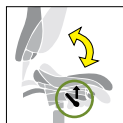
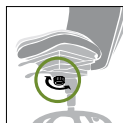
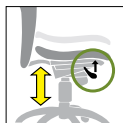

c Mercury

- материал: кожа
- цвет кожи: черный
- подлокотники: пластик, хром, кожа
- крестовина: хром, пластиковые накладки
- возможно изготовление под заказ в других цветах и материалах

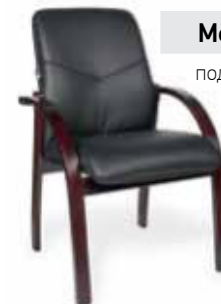

Mercury D

подробнее на
стр. 167



Forum A

FRM 47 100

Цветная кожа
(под заказ)

FRM 47 101



Forum B

FRM 47 200

цветная кожа
(под заказ)

FRM 47 201



Forum C

FRM 47 300

цветная кожа
(под заказ)

FRM 47 301

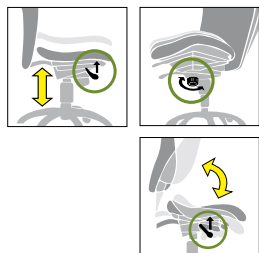

S Forum

- материал: кожа
- цвет кожи: черный, беж
- под заказ: синий, зеленый, коричневый, бордо (цвета представлены на стр. 148)
- цвет деревянных элементов: палисандр, дуб
- под заказ: орех, темный орех, вишня, бубинга (цвета представлены на стр. 167)
- возможно изготовление хромированных подлокотников и крестовины под заказ

Цвет подлокотников:



палисандр



дуб



Forum D

подробнее на
стр. 168

Myra



Myra A

MYR 185 100

Цветная кожа
(под заказ)

MYR 185 101



Myra B

MYR 185 200

Цветная кожа
(под заказ)

MYR 185 201



Myra C

MYR 185 300

Цветная кожа
(под заказ)

MYR 185 301

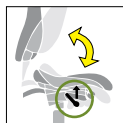
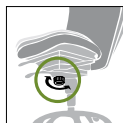
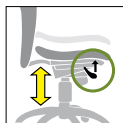

s Myra

- материал: кожа
- цвет кожи: черный
- под заказ: синий, зеленый, беж, коричневый, бордо (цвета представлены на стр. 148)
- цвет деревянных элементов: палисандр, темный орех
- под заказ: орех, вишня, дуб, бубинга (цвета представлены на стр. 167)
- возможно изготовление хромированных подлокотников и крестовины под заказ

Цвет подлокотников:



палисандр



темный орех



Myra D

подробнее на
стр. 169



Victoria A

VCT 51 100

цветная кожа
(под заказ)

VCT 51 101



Victoria B

VCT 51 200

цветная кожа
(под заказ)

VCT 51 201



Victoria C

VCT 51 300

цветная кожа
(под заказ)

VCT 51 301

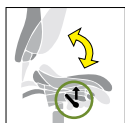
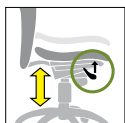

S Victoria

- материал: кожа
- цвет кожи: черный
- под заказ: синий, зеленый, беж, коричневый, бордо (цвета представлены на стр. 148)
- цвет деревянных элементов: палисандр
- под заказ: орех, темный орех, вишня, дуб, бубинга (цвета представлены на стр. 167)
- возможно изготовление хромированных подлокотников и крестовины под заказ

Цвет подлокотников:



палисандр

Paris

Paris A

PRS 52 100

цветная кожа
(под заказ)

PRS 52 101



Paris B

PRS 52 200

цветная кожа
(под заказ)

PRS 52 201



Paris C

PRS 52 300

цветная кожа
(под заказ)

PRS 52 301

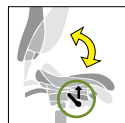
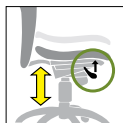

s Paris

- материал: кожа
- цвет кожи: черный
- под заказ: синий, зеленый, беж, коричневый, бордо (цвета представлены на стр. 148)
- цвет деревянных элементов: темный орех
- под заказ: палисандр, орех, вишня, дуб, бубинга (цвета представлены на стр. 167)
- возможно изготовление хромированных подлокотников и крестовины под заказ

Цвет подлокотников:



темный орех



Skyline A сетка

SKL 240 102

Skyline A кожа

SKL 240 100



Skyline B сетка

SKL 240 202

Skyline B кожа

SKL 240 200



Skyline C сетка

SKL 240 302

Skyline C кожа

SKL 240 300

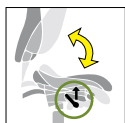
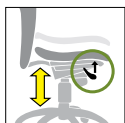

i Skyline

- материал: кожа, сетка PVC
- цвет сетки: белый, черный
- цвет кожи: черный
- подлокотники, крестовина: хром

Passion



Passion

PAS 263 100

Plaza



Plaza

PLZ 264 100

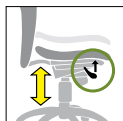

c Passion

- эргономичное кресло
- материал: сетка, пластик
- цвет сетки: медь
- цвет пластика: белый, вставки «под хром»

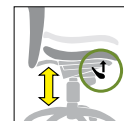

c Plaza

- материал: кожа
- цвет кожи: черный
- крестовина: хром
- подлокотники: хром, кожа

Chair



Chair

CHA 265 100

Triumph



Triumph

TRI 103 100

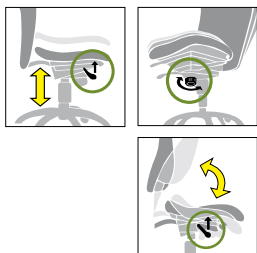

Chair

- материал: эконожа
- цвет эконожи: черный
- цвет деревянных элементов: вишня

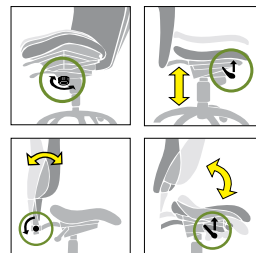

Triumph

- материал: кожа
- цвет кожи: черный
- цвет деревянных элементов: палисандр
- регулировки механизма качания и газ-патрона встроены в подлокотник
- возможно изготовление под заказ в других цветах

Цвет подлокотников:



палисандр

Поставщик оставляет за собой право вносить незначительные изменения в комплектацию и конструкцию представленных в каталоге моделей.

Цвета изделий каталога могут отличаться от реальных из-за ограниченных возможностей полиграфии.

Указанные в каталоге цены являются ориентировочными.