

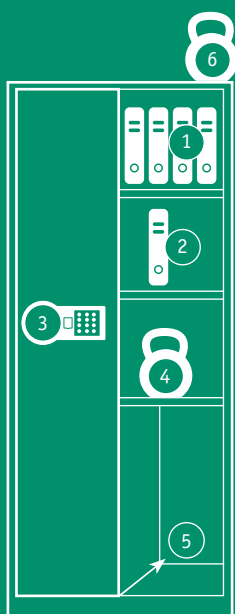



Металлическая офисная мебель Практик

*Что важно учитывать при покупке
офисных шкафов?*



1. Емкость хранения – сколько рядов папок можно установить в шкафу (количество полок + 1 ряд) и сколько папок помещается на 1 полку.
2. Стоимость хранения одной папки.
3. Секретность замка (количество комбинаций) и надежность замка (производитель).
4. Максимально допустимую нагрузку на полку.
5. Глубину шкафа (важно при ограниченных площадях).
6. Допустимую нагрузку на верхнюю крышку шкафа, если вы собираетесь устанавливать антресоль (толщина стали).

Архивные шкафы с распашными дверьми

ПРАКТИК

серия: АМ и М



AM 0891



AM 1845/4

AM 1845



М 18

модель	размеры внешние, мм			количество полок	вместимость, папки (75 мм), шт	вес, кг
	В	Ш	Г			
М 08	832	915	370	1	24	22
М 18	1830	915	370	4	60	45
АМ 0891	832	915	458	1	24	24
АМ 1891	1830	915	458	4	60	47
АМ 2091	1996	915	458	4	60	49
АМ 1845	1830	472	458	4	30	30
АМ 1845/4	1830	472	458	-	24	29

Предназначены для хранения большого объема документов.

- Самые вместительные архивные шкафы в России. Вместимость 5 рядов по 12 папок «Корона» шириной 75 мм.
- Шкаф М 18 глубиной 37 см, позволяет экономно использовать офисное пространство.
- Ригеля из оцинкованной стали и пластиковые втулки обеспечивают бесшумный ход дверей и надежное запираение шкафа.
- 5 уровней хранения (4 полки в комплекте).
- Максимальная нагрузка на полку 60 кг.
- Ключевой замок.
- Поставляются в разобранном виде.
- Цвет: серый полуматовый (RAL 7038).
- Тип покрытия: порошковое.
- Производство: ПРОМЕТ (Россия).

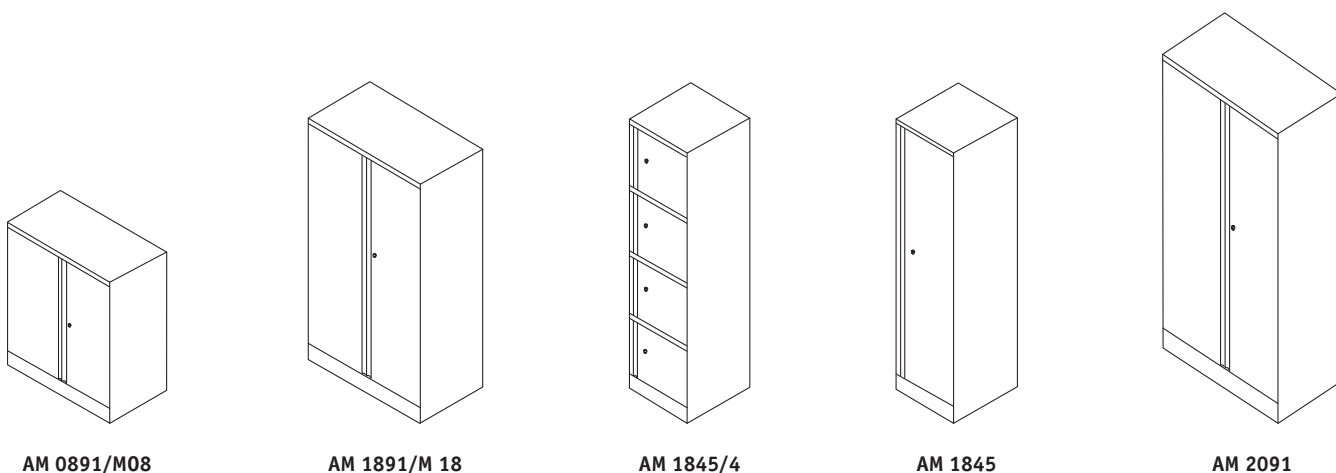

AM 0891/M08

AM 1891/M 18

AM 1845/4

AM 1845

AM 2091

Архивные шкафы с распашными дверями

ПРАКТИК

серия: СВ



СВ 11



СВ 12



СВ 14

модель	размеры внешние, мм			количество полок	вместимость, папки (75 мм), шт	вес, кг
	В	Ш	Г			
СВ 11	930	850	400	1	22	22
СВ 12	1860	850	400	4	55	39
СВ 13	930	850	500	1	22	24
СВ 14	1860	850	500	4	55	44
СВ 15	2000	850	500	4	55	51
СВ 21	1000	1000	500	1	26	28
СВ 22	1900	1000	500	4	65	52
Полка СВ 12/14						
Полка СВ 21/22						

Предназначены для хранения большого объема документов.

- Ригели из оцинкованной стали и пластиковые втулки обеспечивают бесшумный ход дверей и надежное запирание шкафа.
- Комплектуются ключевыми замками с ручками (2 ключа в комплекте).
- 5 уровней хранения (4 полки в комплекте).
- Максимальная нагрузка на полку – 60 кг;
- Цвет: серый полуматовый (RAL 7038);
- Тип покрытия: порошковое.
- Поставляются в разобранном виде.
- Производство: ПРОМЕТ (Россия).

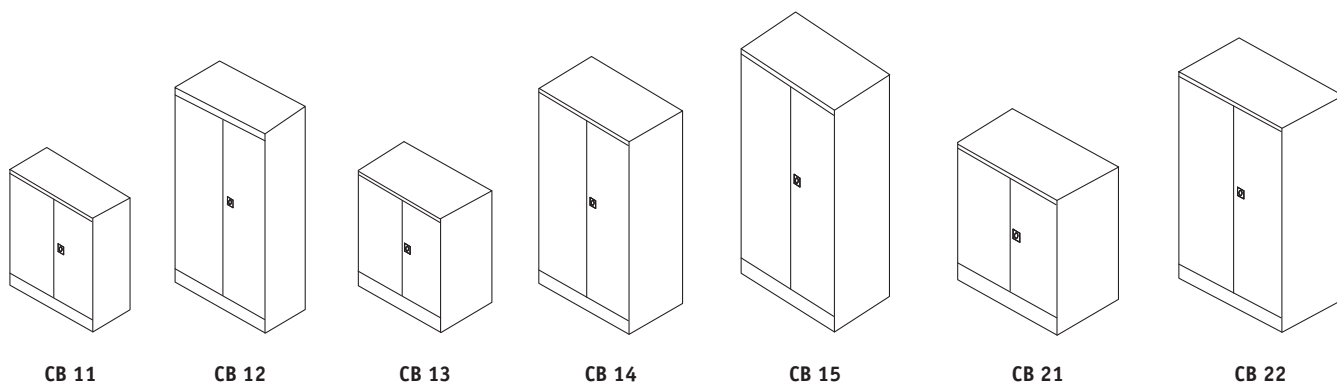

СВ 11

СВ 12

СВ 13

СВ 14

СВ 15

СВ 21

СВ 22

Архивные шкафы купейного типа

серия: АМТ

ПРАКТИК



АМТ 0891



АМТ 1891



АМТ 1812

модель	размеры внешние, мм			количество полок	вместимость, папки (75 мм), шт	вес, кг
	В	Ш	Г			
АМТ 0891 (двери купейного типа)	832	915	458	1	24	26
АМТ 1891 (двери купейного типа)	1830	915	458	3	48	48
АМТ 0812 (двери купейного типа)	832	1215	458	1	30	35
АМТ 1812 (двери купейного типа)	1830	1215	458	4	75	66

Предназначены для хранения большого объемов документов. Отличный выбор для помещений с ограниченной площадью.

- Вместимость 5 рядов по 12 папок «Корона» шириной 75 мм. Шкафы шириной 1215 мм вмещают 5 рядов по 15 папок.
- Роликовый механизм обеспечивает надежность, тихий и плавный ход дверей. Механизм установлен на верхнюю часть дверей, для предотвращения засорения роликов.
- Максимальная нагрузка на полку 60 кг.
- Комплекуются ключевыми замками.
- Цвет: серый полуматовый (RAL 7038).
- Тип покрытия: порошковое.
- Поставляются в разобранном виде.
- Производство: ПРОМЕТ (Россия).

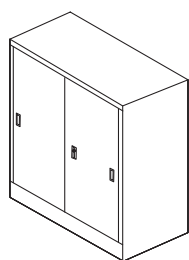

АМТ 0891

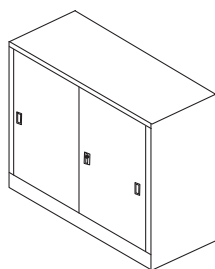

АМТ 0812

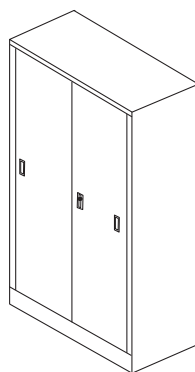

АМТ 1891

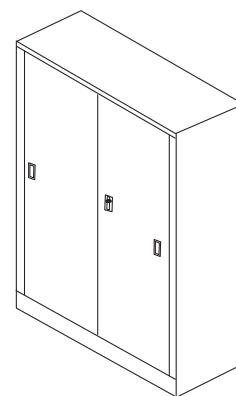

АМТ 1812

Многоящичные шкафы

серия: MDC

ПРАКТИК



MDC A4/325/5



MDC A4/940/15



MDC A3/940/15

модель	размеры внешние, мм			размеры ящика, мм			ключевой замок	количество ящиков	вес, кг	
	В	Ш	Г	В	Ш	Г				
MDC-A4/315/5 (формат А4)	315	277	405	50	239	367	+	5	8	
MDC-A4/650/6 (формат А4)	650	277	405	85	239	367	+	6	13	
MDC-A4/650/10 (формат А4)	650	277	405	50	239	367	+	10	15	
MDC-A4/910/9 (формат А4)	910	277	405	85	239	367	+	9	17	
MDC-A4/910/15 (формат А4)	910	277	405	50	239	367	+	15	20	
MDC-A3/650/4 (формат А3)	650	347	546	1 ящ. 50 мм/3 ящ.155мм		308	510	+	4	18
MDC-A3/910/9 (формат А3)	910	347	546	85	308	510	+	9	29	
MDC-A3/910/15 (формат А3)	910	347	546	50	308	510	+	15	36	

Предназначен для систематизации и удобного хранения документов формата А4 и А3, канцелярских принадлежностей и мелких предметов.

- Полное выдвижение ящиков даже при полной загрузке.
- Центральный ключевой замок.
- Каждый ящик комплектуется информационной табличкой.
- Цвет: серый полуматовый (RAL 7038).
- Тип покрытия: порошковое, антикоррозийная обработка.
- Поставляются в собранном виде.
- Производство: ПРОМЕТ (Россия)

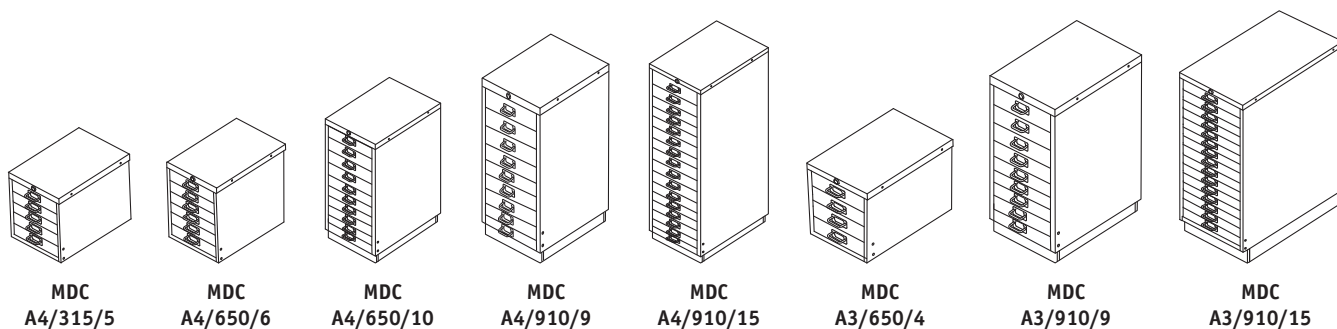



Картотечные шкафы

серия: AFC

ПРАКТИК



Хранение папок формата Foolscap



Система полного выдвижения ящиков

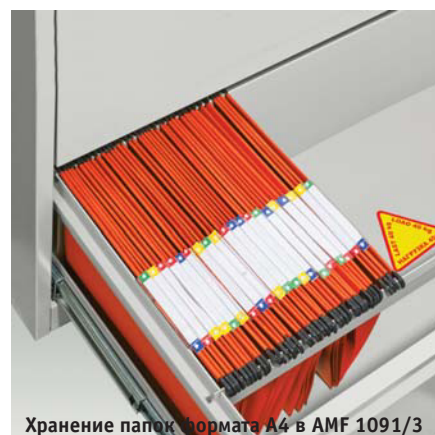

Хранение папок формата А4 в AMF 1091/3

модель	формат папок	размеры внешние, мм			внутренние размеры ящиков, мм			количество ящиков/вместимость	вес, кг
		В	Ш	Г	В	Ш	Г		
AFC 02	Foolscap или А4	713	467	630	267	391	560	2/110	28
AFC 03	Foolscap или А4	1020	467	630	267	391	560	3/165	39
AFC 04	Foolscap или А4	1330	467	630	267	391	560	4/220	50
AFC 05	Foolscap или А4	1634	467	630	267	391	560	5/275	61
AFC 06 / AFC 06С	А5 и А6	1327	553	631	180	476	560	6	62
AFC 07 / AFC 07С	А5	1327	515	631	168	433	560	7/7000	71
AFC 09	А6	1327	470	631	128	393	560	9/14000	75
AMF 1091/3*	Foolscap или А4	998	917	460	241	808	415	3/230	50

* Под заказ

Предназначены для удобного хранения документов.

- Самые надежные в России и Восточной Европе: не менее 50000 открываний при нагрузке 30 кг на ящик (AFC 06/07/09 – 20 кг) подтверждено промышленными испытаниями.
- Телескопические направляющие обеспечивают свободный и плавный ход ящиков даже при полной загрузке, позволяют выдвигать ящик на всю длину и использовать 100% пространства.
- Антипрокидывающее устройство, не позволяющее одновременно выдвигать более чем один ящик.
- Центральный ключевой замок.
- Хранение подвесных папок формата А4 или Foolscap.
- Картотеки AFC 07 предназначены для формата А5; AFC 09 - для формата А6; AFC 06 – для формата А5 и А6, CD, DVD - дисков.
- Цвет: серый полуматовый (RAL 7038).
- Тип покрытия: порошковое.
- Производство: ПРОМЕТ (Россия).

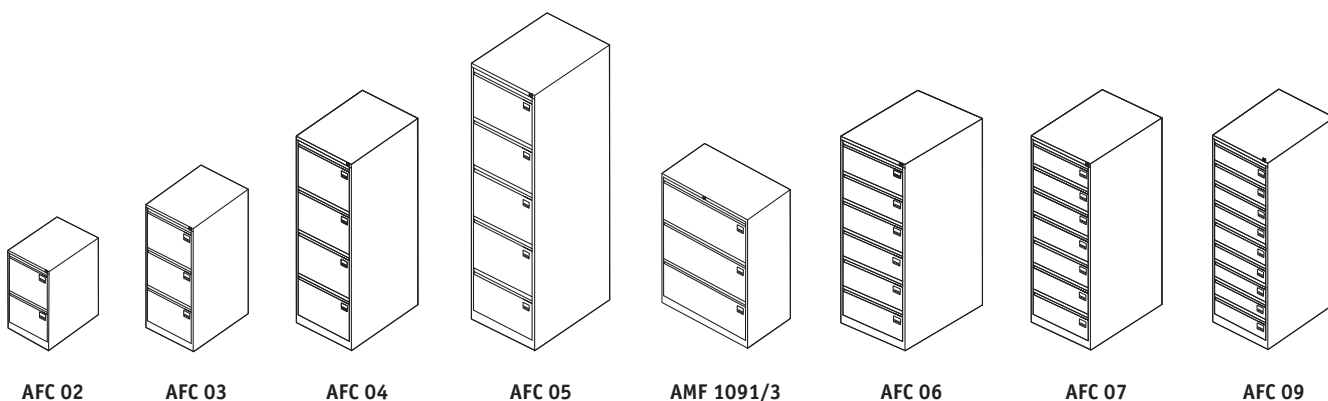

AFC 02

AFC 03

AFC 04

AFC 05

AMF 1091/3

AFC 06

AFC 07

AFC 09

Картотечные шкафы и мобильные тумбы

ПРАКТИК

серия: А, ВFC, ВА



Ящик для канцелярских принадлежностей



Система полного выдвижения ящиков



ВА4 65/3. Ящик для папок типа «Корона» или папок формата А4

модель	формат папок	размеры внешние, мм			внутренние размеры ящиков, мм			количество ящиков/ вместимость	вес, кг
		В	Ш	Г	В	Ш	Г		
А 42	А4 и «Корона»	685	408	485	255	327	424	2/84	21
А 43	А4 и «Корона»	995	408	485	255	327	424	3/126	29
А 44	А4 и «Корона»	1305	408	485	255	327	424	4/168	38
ВА4 65/3	А4 и «Корона»	653*	420	490	2x102/297	330	425	3 (2+1)	22
ВFC 66/3	А4 и «Корона»	660*	480	490	172	390	449	3	21
ВFC 70/3	А4 и «Корона»	700*	480	490	2x125/297	390	425	3 (2+1)	27
ВFC 70/4	А4 и «Корона»	710	480	490	3x102/297	390	425	4 (3+1)	27

* Указана высота тумб с установленными колесами.

Предназначены для удобного хранения документов, офисных и личных вещей. Идеальны для бухгалтерии.

- Экономят внутреннее пространство в офисе.
- Самые надежные в России и Восточной Европе: не менее 50000 открываний при нагрузке 20 кг на ящик (подтверждено промышленными испытаниями).
- Телескопические направляющие обеспечивают свободный и плавный ход ящиков даже при полной загрузке, позволяют выдвигать ящик на всю длину и использовать 100% пространства.
- Антипрокидывающее устройство, не позволяющее одновременно выдвигать более чем один ящик (кроме тумб).
- Тумбы оборудованы колесами (кроме ВFC70/4), два передних снабжены стопорами.
- Центральный ключевой замок.
- Хранение подвесных папок формата А4 или папок «Корона» (держатели в комплекте).
- Поставляются в разобранном виде.
- Цвет: серый полуматовый (RAL 7038).
- Тип покрытия: порошковое.
- Производство: ПРОМЕТ (Россия).

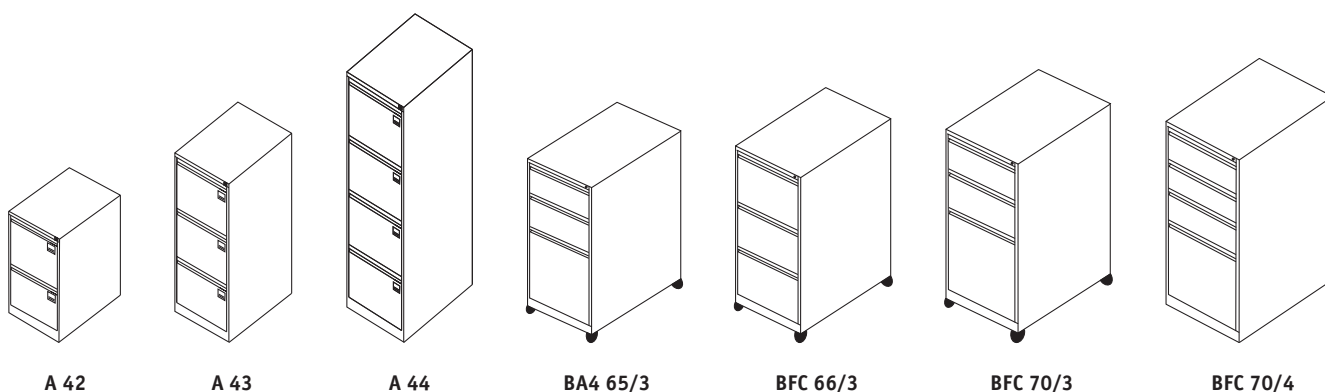

Картотечные шкафы больших форматов

ПРАКТИК

серия: A1 и A0

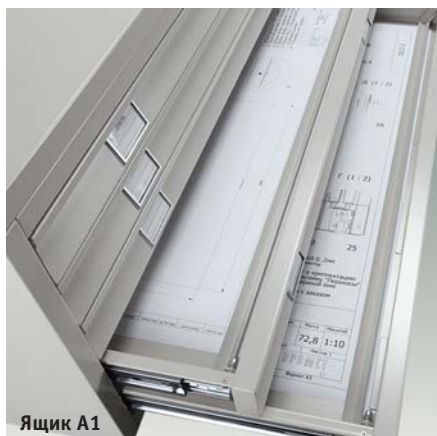

Ящик A1



A1 05/2



A1 05/1+A1 05/2+A1 05/3

модель	формат папок	размеры внешние, мм			внутренние размеры ящиков, мм			количество ящиков	вес, кг
		В	Ш	Г	В	Ш	Г		
A1 05/0	A1-A4	491	995	675	48	900	620	5	67
A1 05/1	A1-A4	415	995	675	48	900	620	5	63
A1 05/2	A1-A4	390	995	675	48	900	620	5	58
A1 05/3	A1-A4	465	995	675	48	900	620	5	62
A0 05/0	A0-A4	491	1330	920	44	1235	868	5	120
A0 05/1	A0-A4	415	1330	920	44	1235	868	5	115
A0 05/2	A0-A4	390	1330	920	44	1235	868	5	102
A0 05/3	A0-A4	465	1330	920	44	1235	868	5	107

Предназначены для удобного хранения документов формата A1 и A0 (геологоразведочные карты, планы и конструкторские чертежи, различные коллекции).

- Телескопические направляющие обеспечивают свободный и плавный ход ящиков даже при полной загрузке.
- Система полного выдвижения ящиков.
- Выпускаются модели с пятью ящиками под формат A0 и A1.
- Возможность установки промежуточной секции из 5 ящиков, увеличивающей емкость модуля до 15 ящиков.
- Ящики снабжены прижимной планкой и двумя разделителями под более мелкий формат.
- Нагрузка на ящик до 20 кг.
- Центральный ключевой замок.
- Цвет: серый полуматовый (RAL 7038).
- Тип покрытия: порошковое.
- Поставляются в собранном виде.
- Производство: ПРОМЕТ (Россия).

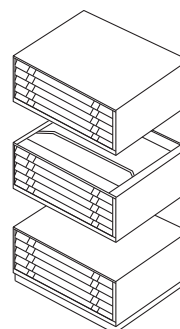
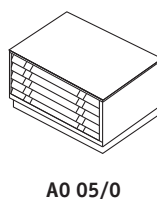
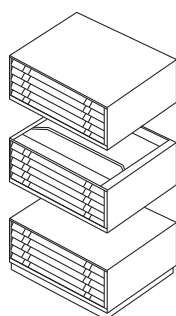
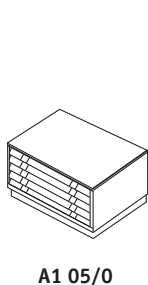



Скамейки гардеробные и подставки

серия: LS

ПРАКТИК



Локер LS 21+подставка сосна



Подставка LS 21 сосна



Скамья гардеробная 1500x400x400

модель	размеры внешние, мм			вес, кг
	В	Ш	Г	
Подставка LS 21 сосна	334	575	770	7
Подставка LS 31 сосна	334	850	770	9
Подставка LS 41 сосна	334	1130	770	10
Подставка LS 21-80 сосна	334	810	770	9
Скамья гардеробная 1000x400x400	400	1000	400	9
Скамья гардеробная 1500x400x400	400	1500	400	12

Используются для оснащения раздевалок в спортивных центрах и на производственных предприятиях.

- Подставки LS предназначены для установки на них шкафов раздевальных серии LS.
- Предусмотрено крепление шкафа к подставке.
- Каркас изготовлен из металла 1.2 мм и профильной трубы сечением 20x20 мм.
- Пластиковые декоративные заглушки черного цвета.
- Материал сидений:
 - подставка LS – шлифованная сосна толщиной 25x80 мм, обработанная водоотталкивающим материалом;
 - скамья гардеробная – шлифованная сосна, покрытая лаком.
- Цвет каркаса: серый полуматовый (RAL 7038).
- Тип покрытия: порошковое, влагоустойчивое.
- Поставляются в разобранном виде.
- Производство: ПРОМЕТ (Россия).

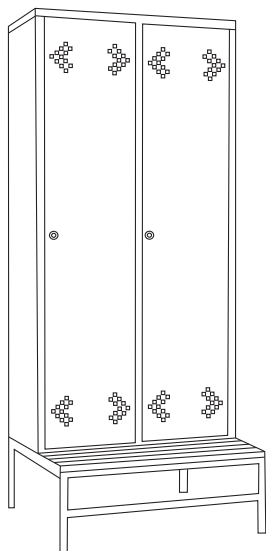

Подставка LS 21 сосна

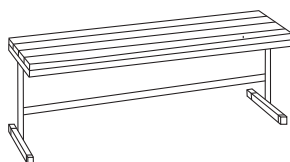

Скамья гардеробная 1000x400x400

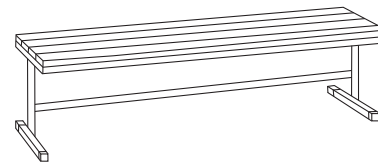

Скамья гардеробная 1500x400x400

Шкафы индивидуального пользования (локеры)

ПРАКТИК

серия: **LS**



LS 01



LS 11-40 D



LS 11-50

модель	размеры внешние, мм			размеры ячейки, мм			ключевой замок	количество секций	вес, кг	комплектация
	В	Ш	Г	В	Ш	Г				
LS 01	1830	302	500	1746	300	468	+	1	17	Полка, перекладина, крючки
LS 001 (приставная секция)	1830	275	500	1746	274	468	+	1	13	Полки, перекладина, крючки
LS 01-40	1830	418	500	1746	416	468	+	1	19	Полки, перекладина, крючки
LS 001-40 (приставная секция)	1830	393	500	1746	392	468	+	1	14	Полки, перекладина, крючки
LS 11-40D	1830	418	500	1746	220/195	468	+	1	22	Вертикальная перегородка, 2 полки, перекладина, крючки
LS 11-50	1900* (1830)	500	500	1746	468	468	+	1	26	Вертикальная перегородка, 3 полки, под хоз. инвентарь, держатель для швабры
LS 02 **	1830	300	500	845	300	468	+	2	17	Полка, перекладина, крючки

* Указана высота с регулируемыми опорами

** под заказ

Предназначены для хранения одежды в производственных, спортивных и других помещениях, а также для организации камер хранения.

- Способ сборки: зацепы и саморезы или при помощи заклепок (два вида крепления в комплекте).
- Конструкция шкафов позволяет скреплять их между собой.
- Вентиляционные отверстия.
- Возможность установки дверей с односторонним открыванием и с распашным.
- Ключевой замок.
- Цвет: Серый полуматовый (RAL 7038).
- Тип покрытия: порошковое.
- Поставляются в разобранном виде.
- Производство: ПРОМЕТ (Россия).

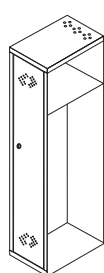

LS 001
приставная секция к LS-01

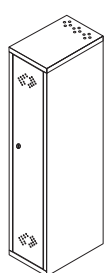

LS 01

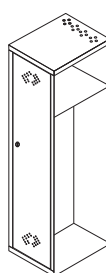

LS 001-40
приставная секция к LS-01-40

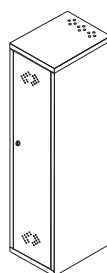

LS 01-40

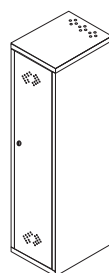

LS 11-40D

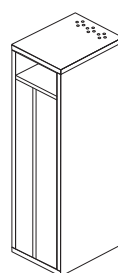

LS 11-50

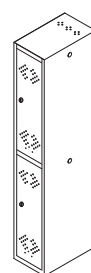
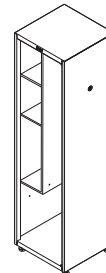
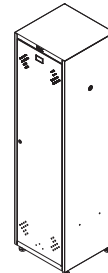

LS 02

Шкафы индивидуального пользования (локеры)

ПРАКТИК

серия: **LS**



LS 21



LS 31



LS 34

модель	размеры внешние, мм			размеры ячейки, мм			ключевой замок	количество секций	вес, кг	комплектация
	В	Ш	Г	В	Ш	Г				
LS 21/LS 21C	1830	575	500	1746	300/274	468	+	2	29	Полки, перекладина, крючки
LS 21U	1830	600	500	1746	300/274	468	+	2	31	4 полки, перекладина, крючки
LS 21-60/LS 21-60C	1860	600	500	1776	311/286	468	+	2	30	Полки, перекладина, крючки
LS 21-80	1830	813	500	1746	417/393	468	+	2	38	Полки, перекладина, крючки
LS 21-80U	1830	813	500	1746	417/393	468	+	2	42	4 полки, перекладина, крючки
LS 22	1830	575	500	2x845	300/274	468	+	4	29	Перекладина, крючки
LS 31	1830	850	500	1746	300/274/274	468	+	3	40	Полка, перекладина, крючки
LS 41	1830	1130	500	1746	300/274	468	+	4	55	Полка, перекладина, крючки
Сумочницы										
LS 24	1830	575	500	400	300/274	468	+	8	33	-
LS 34	1830	850	500	400	300/274	468	+	12	44	-

Предназначены для хранения одежды в производственных, спортивных и других помещениях, а также для организации камер хранения.

- Опции: комплектация замком PL (вместо ключевого замка устанавливается бесключевой замок Euro-locks A129 с устройством под навесной замок); полка под обувь.
- Опции: наклонная крыша; скамья-подставка под шкаф; окраска дверей в другие цвета из палитры производителя (при заказе от 50 шт.).

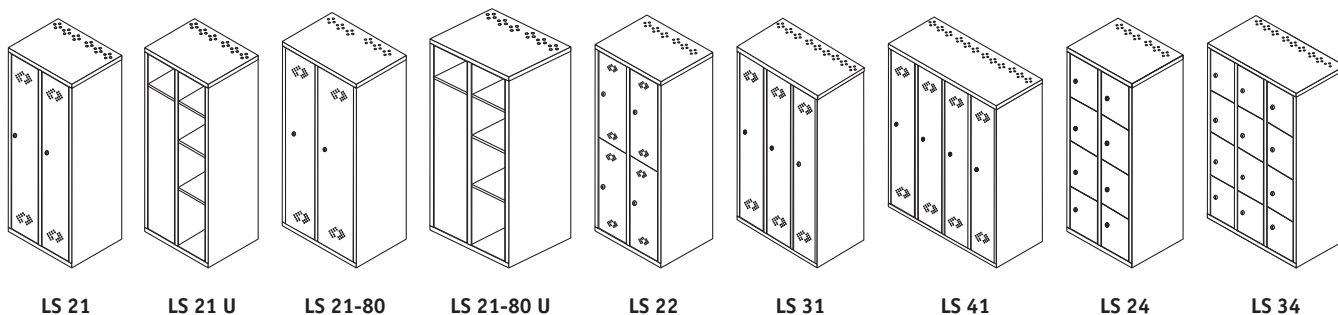

LS 21

LS 21 U

LS 21-80

LS 21-80 U

LS 22

LS 31

LS 41

LS 24

LS 34



Стеллажи для офиса и склада

серия: MS (комплекты)

ПРАКТИК



MS

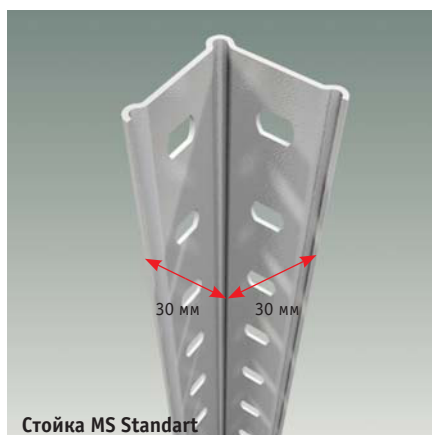

Стойка MS Standart



Стойка MS KD

модель	размеры, мм		
	В	Ш	Г
Стеллажи с единой стойкой (болтовое соединение без гаек)			
Стеллаж MS 185/100x30/4 (4 полки)	1850	1000	300
Стеллаж MS 185/100x40/4 (4 полки)	1850	1000	400
Стеллаж MS 185/100x60/4 (4 полки)	1850	1000	600
Стеллаж MS 200/100x30/6 (6 полки)	2000	1000	300
Стеллаж MS 200/100x40/6 (6 полки)	2000	1000	400
Стеллаж MS 200/100x60/6 (6 полки)	2000	1000	600
Стеллаж MS 220/100x30/6 (6 полки)	2200	1000	300
Стеллаж MS 220/100x40/6 (6 полки)	2200	1000	400
Стеллаж MS 220/100x60/6 (6 полки)	2200	1000	600
Стеллаж MS 120/60x20/4 (4 полки) (с гайкой)	1200	600	200
Стеллажи с разборной стойкой (болтовое соединение с гайками)			
Стеллаж MS 150KD/75x40/4 (4 полки)	1500	750	400
Стеллаж MS 160KD/70x30/4 (4 полки)	1600	700	300
Стеллаж MS 185KD/70x30/4 (4 полки)	1850	700	300
Стеллаж MS 200KD/100x30/4 (4 полки)	2000	1000	300
Стеллаж MS 200KD/100x40/4 (4 полки)	2000	1000	400
Стеллаж MS 200KD/100x50/4 (4 полки)	2000	1000	500
Стеллаж MS 200KD/100x60/4 (4 полки)	2000	1000	600

Предназначены для хранения документов и различных грузов в офисе, на складе, в архиве.

- Стандартная комплектация стеллажей MS: стойки – 4 шт., полки 4 – 6 шт., крепёж (метизы, Г- 16 шт. или Т- образный усилитель стойки – 8 шт., усилитель полки, пластиковый подпятник).
- Два вида стоек: MS Standart и разборная стойка MS KD.
- Стеллажи имеют современный внешний вид, удобную и надежную конструкцию.
- Легкая сборка стеллажей с использованием резьбового крепежа (болты без гаек).
- Шаг регулирования высоты полок 25 мм.
- Полки стеллажа усилены ребром жесткости, что обеспечивает их прочность.
- Распределенная нагрузка на полку – до 100 кг.
- Максимальная нагрузка на стеллаж – 500 кг.
- Стеллажи комплектуются пластиковыми подпятниками.
- Цвет: серый полуматовый (RAL 7038).
- Тип покрытия: порошковое.
- Производство: ПРОМЕТ (Россия).

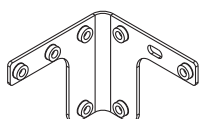

Т-образный усилитель стойки

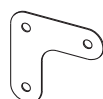

Г-образный усилитель стойки



Подпятник пластиковый



Полка MS

Стеллажи для офиса и склада

серия: MS (комплектующие)

ПРАКТИК



модель	высота, мм
Стойка MS Standart 160/185/200/220/255	1600/1850/2000/2200/2550
Стойка MS Strong 160/185/200/220/235/255/275/310	1600/1850/2000/2200/2350/2550/2750/3100
Стойка MS Hard 185/200/220/250/300	1850/2000/2200/2500/3000



модель	ширина, мм	глубина, мм
Полка MS Standart - 70x25/30/40/50/60	700	250/300/400/500/600
Полка MS Standart - 100x25/30/40/50/60	1000	250/300/400/500/600
Полка MS Strong - 100x30/40/50/60	1000	300/400/500/600
Полка MS Strong - 120x30/40/50/60	1200	300/400/500/600
Полка MS Hard - 100x30/40/50/60	1000	300/400/500/600



модель	ширина, мм	глубина, мм
Разделитель MS 30/40/50	—	300/400/500
Комплект разделителей MS CR 70x60 / MS CR 100x60	700/1000	600/600
Планка ограничительная MS 25/30/40/50/60/70/100/120	—	250/300/400/500/600/700/1000/1200
Разделитель продольный MSP 70/2 / MSP 100/2	720/1020	50/50
Усилитель ребра полки MS 70/100/120	700/1000/1200	—



модель	ширина, мм	высота, мм
Задняя стенка MS 50x70/100	700/1000	500
Задняя стенка MS 200x70/100	700/1000	2000
Боковая стенка MS 50x30/40/50/60	300/400/500/600	500
Боковая стенка MS 200x30/40/50/60	300/400/500/600	2000



Подпятник MS Standart Подпятник MS Strong Подпятник MS Hard



T-образный усилитель стойки G-образный усилитель стойки Подпятник металл. + винт регулировочный для стоек MS Strong и MS Hard

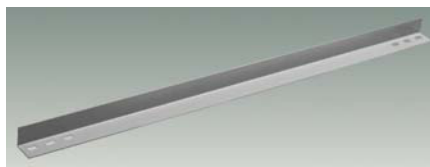

Усилитель ребра полки MS (2 шт. на полку)

Грузоподъемность стеллажей

ПРАКТИК

серия: **MS** (отличительные особенности и свойства стоек и полок)

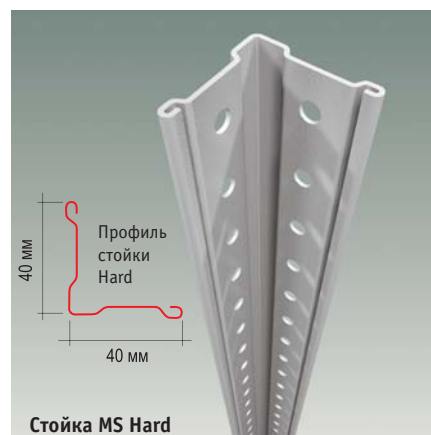
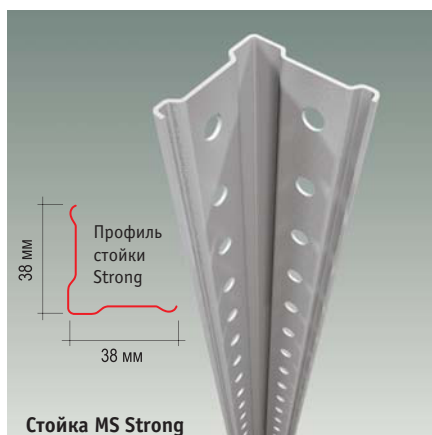
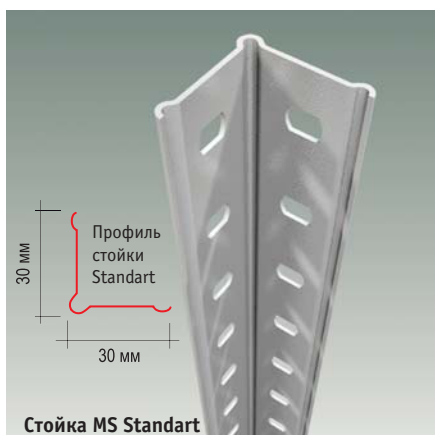

вид стойки	влияние крепежа на максимальную грузоподъемность стойки, кг (%)					
	Г-образ. комплекты уголков (на верхней и нижней полке)	Г-образ. комплекты уголков (на верхней и нижней полке + в середине) (+10%)	Г-образ. комплекты уголков на всех полках (+20%)	Т-образ. комплекты уголков (на верхней и нижней полке) (+15%)	Т-образ. комплекты уголков (на верхней и нижней полке + в середине) (+20%)	Т-образ. комплекты уголков на всех полках (+50%)
MS Standart	500	550	600	575	600	750
MS Strong	750	825	900	865	900	1100
MS Hard	1000	1100	1200	1150	1200	1500

ПОЛКА MS STANDART

(одно центральное ребро жесткости)

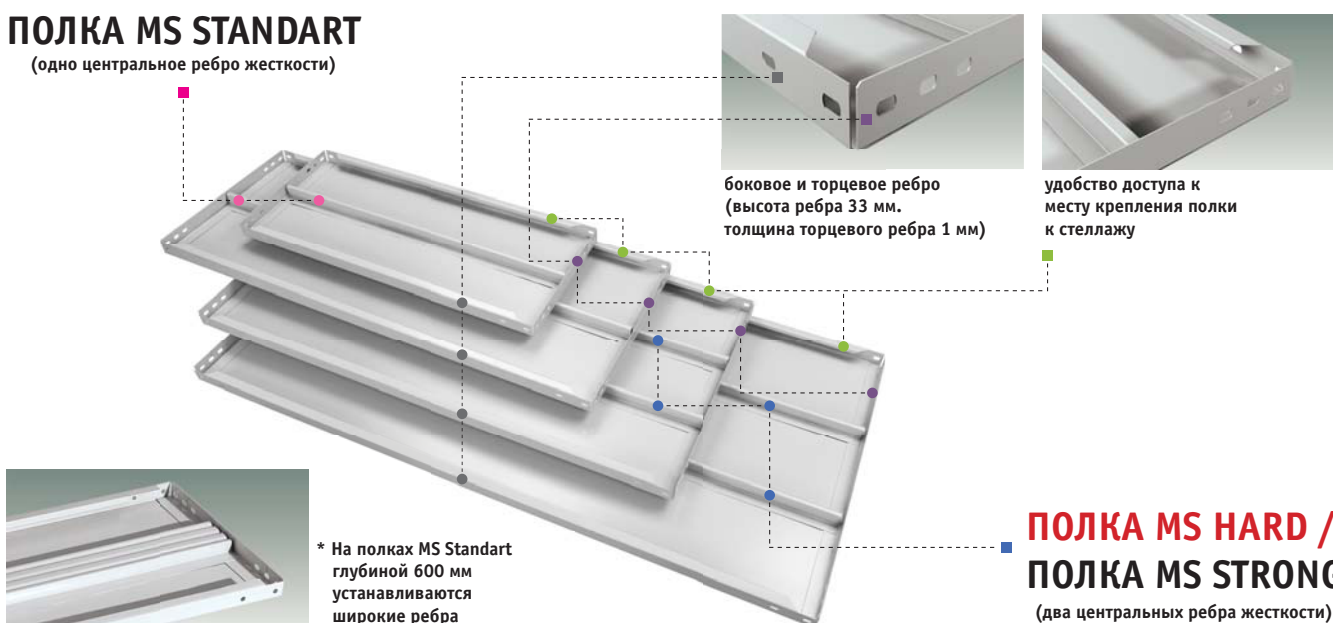

ПОЛКА MS HARD / ПОЛКА MS STRONG

(два центральных ребра жесткости)

вид полки	влияние крепежа на максимальную грузоподъемность одной полки, кг				ширина, мм	толщина основания полки, мм	количество центральных ребер, шт.
	без Г-образ. уголков	с Г-образ. уголками (+15%)	с Т-образ. уголками (+50%)	с усилителем ребра полки (+60%)			
Полка MS Standart - 70x30/40/50/60	100	115	150	160	700	0,5	1
Полка MS Standart - 100x25/30/40/50/60	100	115	150	160	1000	0,5	2
Полка MS Strong - 100x30/40/50/60	140	161	210	224	1000	0,5	2
Полка MS Strong - 120x30/40/50/60	125	145	+22% 155	+30% 165	1200	0,5	2
Полка MS Hard - 100x30/40/50/60	200				1000	0,7	2

Среднегрузовые стеллажи

серия: MS Pro - 2500

ПРАКТИК



MS Pro 200/150x60/4



MS Pro 250/150x60/5



MS Pro 300/150x80/5

модель	высота, мм	глубина, мм	длина, мм	материал	комплектация
Комплекующие					
Рама MS Pro 200x60/80/100	2000	600/800/1000		Цинк	Рама разборная. Укомплектована подпятником (с комплектом крепежа). Без анкеров.
Рама MS Pro 250x60/80/100	2500	600/800/1000		Цинк	
Рама MS Pro 300x60/80/100	3000	600/800/1000		Цинк	
Балка MS Pro 150/180/210			1500/1800/2100	Металл. Цвет серый RAL 7038	Балка - 1шт., фиксатор - 2 шт.
Стяжка балок MS Pro 60/80/100			600/800/1000	цинк	
Полка MS Pro 60x30/80x30/100x30		300	600/800/1000	цинк	
Анкер 10x100					

Предназначены для использования как на складах и производствах, так и в небольших помещениях – гаражи, торговые точки, кладовые.

- Полочные стеллажи представляют собой, легко собираемую и разбираемую конструкцию, которая состоит из вертикальных рам, закрепленных на них горизонтальных балок и разборных полок.
- Крепление балки к стойкам безболтовое.
- Стойки изготовлены из оцинкованного металлического профиля 55x30 мм.
- Шаг перфорации 50 мм.
- Балка крепится к стойке на зацепах и закрепляется фиксатором, предохраняющим балку от случайного подъема.
- Нагрузка на секцию стеллажа до 2500 кг.
- Нагрузка на ярус стеллажа от 200 до 600 кг, в зависимости от ширины яруса.
- Поставляются в разобранном виде.
- Производство: Промет (Россия).

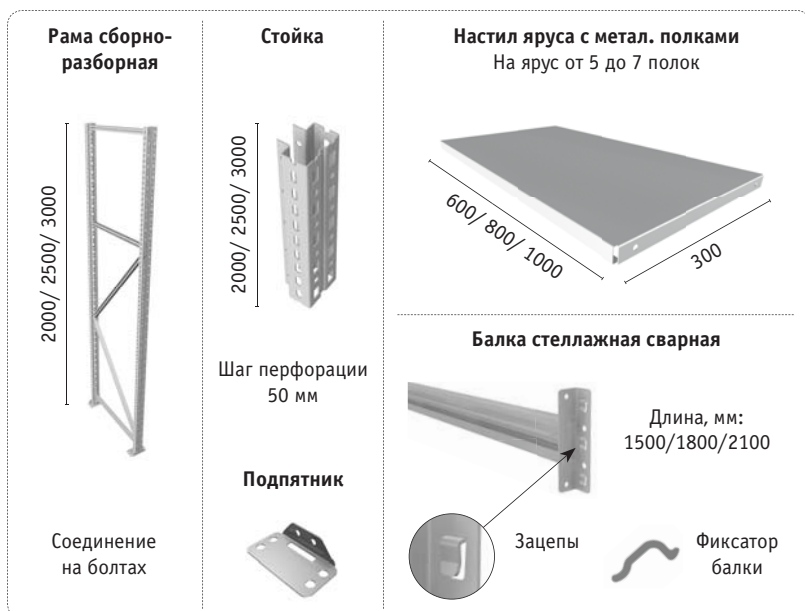

модель	стандартные ярусы MS Pro	
	размеры, мм / комплектация	
150x60	Балки MS Pro 1500 - 2шт, стяжка балок MS Pro 600 - 1шт, полки MS Pro 600x300 - 5 шт.	
150x80	Балки MS Pro 1500 - 2шт, стяжка балок MS Pro 800 - 1шт, полки MS Pro 800x300 - 5 шт.	
150x100	Балки MS Pro 1500 - 2шт, стяжка балок MS Pro 1000 - 1шт, полки MS Pro 1000x300 - 5 шт.	
180x60	Балки MS Pro 1800 - 2шт, стяжка балок MS Pro 600 - 2шт, полки MS Pro 600x300 - 6 шт.	
180x80	Балки MS Pro 1800 - 2шт, стяжка балок MS Pro 800 - 2шт, полки MS Pro 800x300 - 6 шт.	
180x100	Балки MS Pro 1800 - 2шт, стяжка балок MS Pro 1000 - 2шт, полки MS Pro 1000x300 - 6 шт.	
210x60	Балки MS Pro 2100 - 2шт, стяжка балок MS Pro 600 - 2шт, полки MS Pro 600x300 - 7 шт.	
210x80	Балки MS Pro 2100 - 2шт, стяжка балок MS Pro 800 - 2шт, полки MS Pro 800x300 - 7 шт.	
210x100	Балки MS Pro 2100 - 2шт, стяжка балок MS Pro 1000 - 2шт, полки MS Pro 600x1000 - 7 шт.	

Стеллажи для дома, офиса и гаража

серия: ES

ПРАКТИК



ES KD



ES KD



Подпятник

модель	размеры , мм			максимальная нагрузка на полку / стеллаж / закрепленный к стене, кг
	В	Ш	Г	
Комплекты стеллажей (с разборной стойкой 4 шт., полки 4 шт.)				
Стеллаж ES 133 KD/70x30/4М	1330	700	300	80 / 250 / 400
Стеллаж ES 160 KD/100x30/4М	1600	1000	300	80 / 250 / 400
Стеллаж ES 160 KD/100x40/4М	1600	1000	400	80 / 250 / 400
Комплекты стеллажей (с разборной стойкой 4 шт., полки 5 шт.)				
Стеллаж ES 187KD/100x30/5	1870	1000	300	80 / 250 / 400
Стеллаж ES 187KD/100x40/5	1870	1000	400	80 / 250 / 400

Предназначены для хранения различных грузов дома, в офисах, гаражах, подсобках, а также в небольших складах.

- Безболтовой принцип соединения стойки и полки.
- Быстрая и легкая сборка при помощи специальных зацепов, не требуется специальных инструментов.
- Уникальная конструкция крепления обеспечивает прочность и устойчивость.
- Максимальная нагрузка на полку – до 80 кг.
- Максимальная нагрузка на стеллаж – 250 кг, закрепленный к стене – 400 кг.
- Шаг регулирования высоты полок – 134 мм.
- Комплекуются подпятниками, предохраняющими пол от повреждений.
- Компактная упаковка комплекта стеллажа за счет сборной вертикальной стойки (KD).
- Цвет: серый полуматовый (RAL 7038).
- Тип покрытия: порошковое.
- Производство: ПРОМЕТ (Россия).

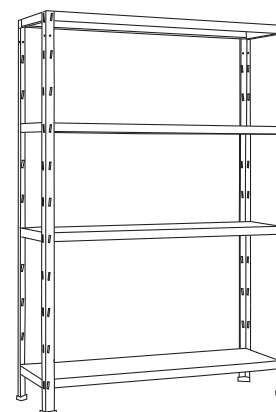

ES



Мобильный архив

(система мобильных и стационарных стеллажей)

ПРАКТИК



Мобильный архив с дополнительными опциями



Эконом-серия



Мобильный архив с электронным управлением

модель Основной/Дополнительный	размеры, мм			количество полок**
	В*	Ш	Г	
Мобильный двухсторонний стеллаж				
Основной / Дополнительный	2015	700/1000/1200	400/500/600/800	6 полок (5+1)
Основной / Дополнительный	2395	700/1000/1200	400/500/600/800	7 полок (6+1)
Основной / Дополнительный	2730	700/1000/1200	400/500/600/800	8 полок (7+1)
Основной / Дополнительный	3150	700/1000/1200	400/500/600/800	9 полок (8+1)
Стационарный двухсторонний стеллаж				
Основной / Дополнительный	2015	700/1000/1200	250/400/600/800	6 полок (5+1)
Основной / Дополнительный	2395	700/1000/1200	400/600/800	7 полок (6+1)
Основной / Дополнительный	2730	700/1000/1200	400/600/800	8 полок (7+1)
Основной / Дополнительный	3150	700/1000/1200	400/600/800	9 полок (8+1)
Стационарный односторонний стеллаж				
Основной / Дополнительный	2015	700/1000/1200	200/250/300/400	6 полок (5+1)
Основной / Дополнительный	2395	700/1000/1200	200/300/400	7 полок (6+1)
Основной / Дополнительный	2730	700/1000/1200	200/300/400	8 полок (7+1)
Основной / Дополнительный	3150	700/1000/1200	200/300/400	9 полок (8+1)
Рельсы и дополнительные комплектующие				
Рельс для стеллажа с фальшполом / без фальшпола / Плинтус для фальшпола	2000			
Панель фальшпола 597x655/955/1155		597	655/955/1155	
Разделитель MS-30/40/60			300/400/600	
Задняя стенка/ Межполочная стенка/ Межполочный разделитель	350	700/1000/1200		
Комплект дверей	2395/2015	700/1000/1200		

* Указана максимальная высота с учетом высоты рельсов и мобильного основания.

** Указано стандартное количество полок для максимального заполнения стеллажа папками типа "Корона".

Предназначен для оборудования архива компактного хранения документов в офисе и создания крупных архивов и книгохранилищ.

- Увеличение вместимости архива вдвое при сохранении площади или уменьшение площади архива вдвое при сохранении вместимости.
- Конструкция мобильного стеллажа – двухсторонняя, стационарного стеллажа – односторонняя или двухсторонняя.
- Шаг регулирования высоты полок 20 мм.
- Полки крепятся к стойкам с помощью быстросъемных клипов.
- Крестовые стяжки для увеличения жесткости стеллажа.
- Конструкция мобильного стеллажа устанавливается на колесную базу и рельсовую систему.
- Передвижение от эргономичного штурвала со складной ручкой или с помощью электронного управления (опция).
- Каждая секция стеллажа оснащена стопором и антипрокидывающим устройством.
- Распределенная нагрузка на полку 80 кг, на секцию двухстороннего стеллажа – 900 кг.
- Опции: установка замка для одновременной блокировки доступа к архиву, межполочная и задняя стенка, двери, фальшпол.
- Изготовление мобильного архива эконом-серии, используя стеллажи серии MS Стандарт. Стеллажи устанавливаются на мобильную базу.
- Цвет: серый полуматовый (RAL 7038).
- Тип покрытия: порошковое.
- Производство: ПРОМЕТ (Россия).





Металлическая офисная мебель Nobilis

Что важно учитывать при покупке шкафов для раздевалок?

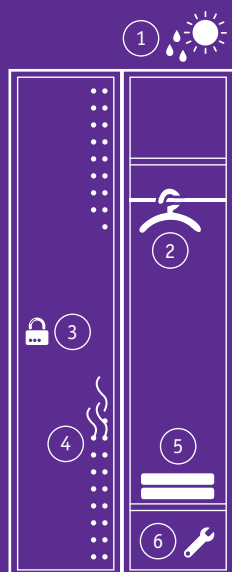

1. Устойчивость к коррозии при повышенной влажности и воздействию высоких/низких температур.

2. Возможность использования плечиков для одежды и организацию внутреннего пространства.

3. Секретность замка (количество комбинаций) и надежность замка (производитель).

4. Наличие системы вентиляции.

5. Жесткость конструкции.

6. Легкость сборки.

Офисные шкафы

серия: NM

NOBILIS

Первая Российская
металлическая офисная
мебель класса ЛЮКС!



NST 1991



NM 1991/2U



NMT 1912

модель	размеры внешние, мм			размеры внутренние, мм			комплектация	вместимость папки (75мм.), шт	вес, кг
	В	Ш	Г	В	Ш	Г			
NM 1991	1900	915	458	1775	846	412	4 полки	60	62
NM 1991/2U два отделения, разделенных вертикальной перегородкой	1900	915	458	1775	423/423	412	4 полки/ 2 полки, перекладина	30	70
NST 1991 (жалюзный)	1900	1060	463	1777	916	360	4 полки	60	73
NMT 1912 (тамбурный)	1900	1216	460				4 полки	80	85

Предназначены для хранения большого объема документов.

- Высококачественная сталь толщиной 0,8 мм.
- Самые вместительные офисные шкафы в России. Вместимость 5 рядов по 12 папок «Корона» шириной 75 мм.
- Повышенная эксплуатационная надежность: нагрузка на полку 80 кг (подтверждено промышленными испытаниями).
- Пять видов полок: стандартная, платяная, полка с разделителями, выдвижная рама для подвеса файлов, выдвижной ящик.
- Усиленные магнитные защелки, фиксирующие дверь в закрытом состоянии при открытом замке.
- Ригеля из нержавеющей стали и пластиковые втулки

- обеспечивают бесшумный ход дверей и надежное запираение шкафа.
- Шаг регулирования высоты полок – 23 мм.
- Поставляются в разобранном виде.
- Полки в комплекте.
- Ключевой замок EURO-LOCKS (Германия) повышенной секретности, 10 000 комбинаций.
- Цвет: светло-серый полуматовый (RAL 7035). Под заказ возможна окраска в другие цвета из палитры производителя.
- Тип покрытия: порошковое.
- Производство: ПРОМЕТ (Россия).

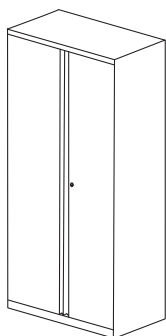

NM 1991

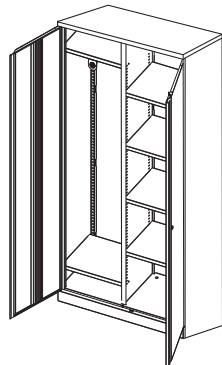

NM 1991/2U

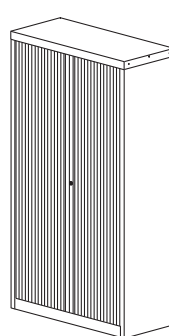

NST 1991

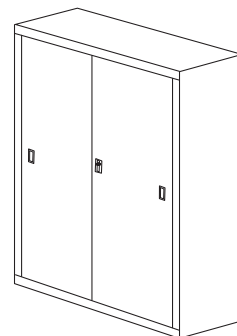

NMT 1912

Шкафы индивидуального пользования

NOBILIS

Первая Российская
металлическая офисная
мебель класса ЛЮКС!

серия: NL



NL 01



NL 02



NL 04

модель	размеры внешние, мм			размеры внутренние, мм			ключевой замок	количество секций	вес, кг	комплектация
	В	Ш	Г	В	Ш	Г				
NL 01	1900	360	590	1796	290	570	+	1	35	2 полки, перекладина, 2 крючка
NL 02	1900	360	590	2x872	290	570	+	2	36	2 перекладины, 4 крючка
NL 04	1900	360	590	4x410	290	570	+	4	38	

Предназначены для хранения одежды в производственных, спортивных и других помещениях.

- Высококачественная сталь толщиной 0,8 мм.
- Улучшенная вентиляция.
- Единственные в России шкафы для раздевалок с глубиной 590 мм, что позволяет размещать в них одежду на плечиках.
- Ригельная система запираания.
- Ключевые замки EURO – LOCKS (Германия) повышенной секретности, 10 000 комбинаций. Вероятность встречи двух шкафов с одинаковыми замками минимальна.
- Система запираания исключает открытие шкафа путем «отжима».
- Конструкция шкафов позволяет скреплять их между собой.
- Цвет: светло-серый полуматовый (RAL 7035). Под заказ возможна окраска в другие цвета из палитры производителя.
- Тип покрытия: порошковое, коррозионно – устойчивое.
- Поставляются в разобранном виде.
- Производство: ПРОМЕТ (Россия)

Варианты комплектации замками:

Базовая комплектация



Ключевой замок Euro-locks

Комплектация EL*



Электронный замок Euro-locks

Комплектация PL*



Бесключевой замок Euro-locks, под навесной замок (навесной замок в комплект не входит)

* Под заказ.

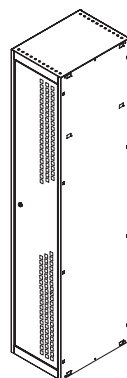

NL 01

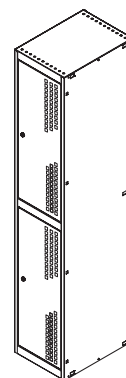

NL 02

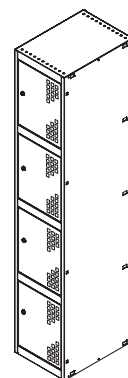

NL 04



Картотечные шкафы

серия: NF

NOBILIS

Первая Российская
металлическая офисная
мебель класса ЛЮКС!



NF



Хранение папок Foolscap...



... или папок формата А4

модель	размеры внешние, мм			размеры внутренние, мм			вес, кг
	В	Ш	Г	В	Ш	Г	
NF 02	713	470	630	267	381	560	32
NF 03	1020	470	630	267	381	560	45
NF 04	1330	470	630	267	381	560	56
NF 05	1634	470	630	267	381	560	73

Предназначены для удобного хранения документов.

- Высококачественная сталь толщиной 0,8 мм.
- Повышенная эксплуатационная надежность: не менее 70000 открываний при нагрузке 40 кг на ящик (подтверждено промышленными испытаниями).
- Усиленные телескопические направляющие выдвижных ящиков с доводчиком.
- Полное выдвижение ящиков.
- Полностью закрытые боковые стенки ящиков.
- Антипрокидывающее устройство, не позволяющее одновременно выдвигать более чем один ящик.
- Хранение подвесных папок формата А4 или Foolscap.
- Центральный ключевой замок EURO – LOCKS (Германия), 10 000 комбинаций.
- Цвет: светло – серый полуматовый (RAL 7035). Под заказ от 50 шт. возможна окраска в другие цвета из палитры производителя.
- Тип покрытия: порошковое.
- Поставляются в разобранном виде.
- Производство: ПРОМЕТ (Россия).

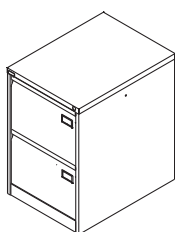

NF 02

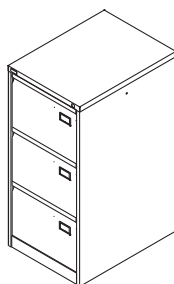

NF 03

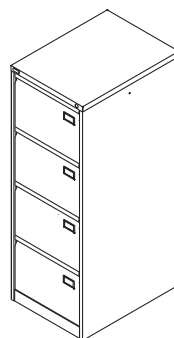

NF 04

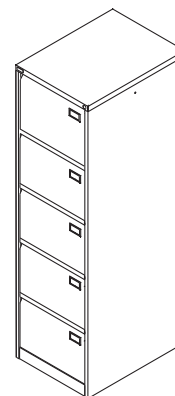

NF 05